

EW41 REPEATER

DK

UK

NO

SE

DE

NL

FR

FI

PL

exodraft

1. DK – Produktinformation	4
1.1 Indhold af pakken	4
1.2 Anvendelse	4
1.3 Opsætning – Montage	4
1.3.1 Opsætning af signalforstærker	5
1.3.2 Opsætning af flere signalforstærkere	5
1.4 Signalforstærker	6
1.5 Fejlfinding	6
1.5.1 Reset af systemet	7
1.6 Tekniske data	7
2. UK – Product information	8
2.1 Contents	8
2.2 Application	8
2.3 Installation	8
2.3.1 Installation with one repeater	9
2.3.2 Installation with several repeaters.....	9
2.4 Repeater	10
2.5 Troubleshooting	10
2.5.1 Reset of the system	11
2.6 Technical data	11
3. NO – Produktinformasjon	12
3.1 Pakkens innhold	12
3.2 Bruksområde	12
3.3 Plassering og montering	12
3.3.1 Montering av signalforsterkeren	13
3.3.2 Montering av flere signalforsterkere.....	13
3.4 Signalforsterker	14
3.5 Feilsøking	14
3.5.1 Tilbakestilling av systemet.....	15
3.6 Tekniske data	15
4. SE – Produktinformation	16
4.1 Paketets innehåll	16
4.2 Användning	16
4.3 Installation och montering	16
4.3.1 Installation av signalförstärkare.....	17
4.3.2 Installation av flera signalförstärkare.....	17
4.4 Signalförstärkare	18
4.5 Felsökning	18
4.5.1 Återställ systemet	19
4.6 Tekniska data	19
5. DE – Produktinformation	20
5.1 Inhalt des Pakets	20
5.2 Verwendung	20
5.3 Setup – Montage	20
5.3.1 Setup des Signal Verstärkers.....	21
5.3.2 Setup bei mehreren Signal Verstärkern	21
5.4 Signal Verstärker	22
5.5 Fehlersuche	22
5.5.1 System zurücksetzen	23
5.6 Technische Daten	23
6. NL – Productinformatie	24
6.1 Inhoud van de verpakking	24
6.2 Toepassing	24
6.3 Opstellen – montage	24
6.3.1 De signaalversterker plaatsen	25
6.3.2 Meerdere signaalversterkers plaatsen	25
6.4 Signaalversterker	26
6.5 Fouten opsporen	26
6.5.1 Het systeem resetten	27
6.6 Technische gegevens	27

7. FR – Information produit	28
7.1 Contenu de l’emballage	28
7.2 Utilisation	28
7.3 Installation – Montage	28
7.3.1 Installation d’un amplificateur de signal	29
7.3.2 Installation de plusieurs amplificateurs de signal	29
7.4 Amplificateur de signal	30
7.5 Dépannage	30
7.5.1 Réinitialisation du système.....	31
7.6 Spécifications techniques	31
8. FI – Tuotetietoja	32
8.1 Pakkauksen sisältö	32
8.2 Käyttö	32
8.3 Käyttöönotto – Asennus	32
8.3.1 Signaalinvahvistimen käyttöönotto.....	33
8.3.2 Useampien signaalinvahvistimien käyttöönotto	33
8.4 Signaalinvahvistin	34
8.5 Vianmääritys	34
8.5.1 Järjestelmän palautus	35
8.6 Tekniset tiedot	35
9. PL – informacje o produkcie	36
9.1 Zawartość opakowania	36
9.2 Zastosowanie	36
9.3 Montaż	36
9.3.1 Instalacja z jednym wzmacniaczem	37
9.3.2 Instalacja z kilkoma wzmacniaczami	37
9.4 Wzmacniacz	38
9.5 Rozwiązywanie problemów	39
9.5.1 Reset systemu	39
9.6 Dane techniczne	40
10. Declaration of Conformity	43

1. DK – Produktinformation

Symboler:

Følgende symboler er brugt i manualen, for at gøre opmærksom på risiko for fare eller beskadigelse af produktet.

Fare symbol:



Overtrædelser af anvisninger angivet med et faresymbol er forbundet med risiko for personskade eller ødelæggelse af materiel.



FOR AT MINIMERE RISIKOEN FOR BRAND, ELEKTRISK STØD ELLER PERSONSKADE BØR DETTE FØLGES:

- Brug enheden korrekt som oplyst af fabrikant. Ved spørgsmål kontakt forhandler
- Før servicering af enhed, afbryd strømmen og sikkerstil, at ingen ved et uheld kan tilslutte igen
- Installationsarbejde bør udføres af kompetente personer og efter gældende nationale regler
- Følg enhedens anvisninger fra fabrikant og generelle sikkerhedsanvisninger
- Denne enhed skal tilsluttes jord i installationen

Bortskaffelse:

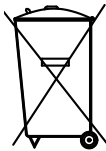

Ingen specielle forholdsregler. Produktet bør bortskaffes i overensstemmelse med nationale regler for bortskaffelse af elektronikaffald.

1.1 Indhold af pakken

Indeholder:

- 1 stk. signalforstærker.
- 1 stk. installations og betjeningsvejledning.

1.2 Anvendelse

exodraft signalforstærker er udviklet til at forstærke signalet i en installation med **exodraft** trådløse røgsugerstyring EW41.

1.3 Opsætning – Montage

Beskrivelse af enhed

Signalforstærkeren gør det muligt at opnå signal, hvis der er for langt mellem betjeningspanelet og styreboksen, eller hvis signalet skal igennem f. eks. flere etageadskillelser. Signalet kan højst gå igennem 3 stk. signalforstærkere imellem en EW41 styreboks og et betjeningspanel. Signalforstærkeren placeres imellem EW41 betjeningspanelet og styreboksen, der typisk er monteret på skorstenen. I nogle situationer vil det være hensigtsmæssigt at opsætte signalforstærkeren udendørs, f. eks. under udhænget eller på en anden bygning. Signalet kan have vanskeligheder med at trænge igennem visse materialer, f. eks. stål- og aluminiumskonstruktioner.

Rækkevidde

Rækkevidde mellem enhederne bør ikke overstige 12 meter.

1.3.1 Opsætning af signalforstærker

I eksemplet til højre er vist et betjeningspanel (2) ved brændeovnen, en styreboks (3) på skorstenen og en signalforstærker (1).

①

Tilføj signalforstærkeren til betjeningspanelet

- Gå til menu 411 på EW41 betjeningspanelet (2)
- Tryk på **OK**
- Displayet viser **ADD DEVICE**, se illustration →
- Tilslut forsyningsspændingen til signalforstærkeren (1)
(Alternativt kan CONNECT knappen aktiveres som beskrevet i afsnit 1.4)

Bemærk: Søgning kan tage op til 2 min.

- Tryk på **OK**, når enheden er fundet
- Tryk på  4 gange for at forlade opsætning

②

- Opsæt signalforstærkeren (1) et sted imellem styreboksen på skorstenen og betjeningspanelet

③

- Se evt. afsnit "1.4 Signalforstærker" for vejledning i test af signal

④

Røgsugereren kan nu betjenes fra betjeningspanelet.

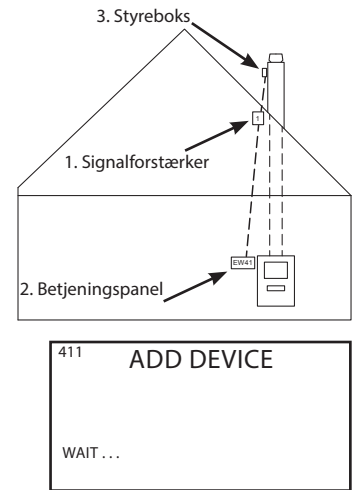

5

1.3.2 Opsætning af flere signalforstærkere

I eksemplet til højre er vist et betjeningspanel (2) ved brændeovnen, en styreboks (3) på skorstenen og 3 stk. signalforstærkere (1). Signalet mellem styreboksen og betjeningspanelet vil her gå igennem alle signalforstærkerne.

①

Placering af første signalforstærker (1)

Brug betjeningspanelet (2) for at finde det sted, som signalet kan nå uden signalforstærker.

- Gå til menu 414
- Tryk på **OK**
- Displayet viser **SIGNAL TEST**, se illustration →
- Bemærk: Søgning kan tage op til 10 sek.
- Opsæt signalforstærkeren på det sted, hvor der stadig kan opnås signal

②

Tilføj signalforstærkeren (1) til betjeningspanelet

- Sluk for forsyningsspændingen i 10 sek. og tænd igen
(Alternativt kan CONNECT knappen aktiveres som beskrevet i afsnit 1.4)
- Gå til menu 411
- Tryk på **OK**
- Displayet viser **ADD DEVICE**, se illustration →
- Bemærk: Søgning kan tage op til 2 min. Hvis der ikke kan findes nogen enhed, er det fordi der er for langt til signalforstærkeren.
- Tryk på **OK**, når enheden er fundet
- Tryk på  4 gange for at forlade opsætning

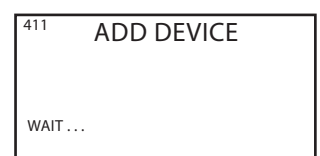
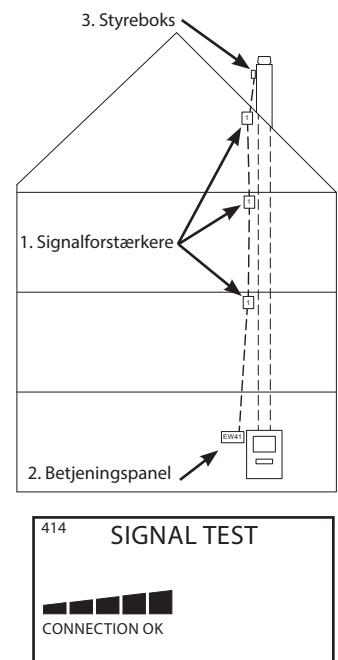

3

Ønskes flere signalforstærkere opsat, følg fremgangsmåden i punkt 1 og 2.

4

Se evt. afsnit "1.4 Signalforstærker" for vejledning i test af signal.

5

Røgsugeren kan nu betjenes fra betjeningspanelet.

1.4 Signalforstærker

Funktioner og visning

A) LED indikatorer:

- POWER lyser, når der er tilsluttet spænding til signalforstærkeren
- CONNECT blinker, når der søges efter en forbindelse

Når lampen stopper med at blinke vil den:

- » Lyse konstant hvis den er forbundet til betjeningspanelet
- » Slukke hvis den ikke er forbundet til betjeningspanelet

B) Knap til at tilføje eller slette forbindelse til betjeningspanelet:

Ved tryk aktiveres søgning efter betjeningspanel.

- Gå til menu 411 på betjeningspanelet for at tilføje signalforstærkeren (412 for at slette signalforstærkeren)

- Tryk på **OK**

- Tryk på knap (B) på signalforstærkeren i 2 sek.

Bemærk: søgning kan tage op til 2 min.

- Tryk på  4 gange for at forlade opsætning

C) Serienummer på signalforstærkeren

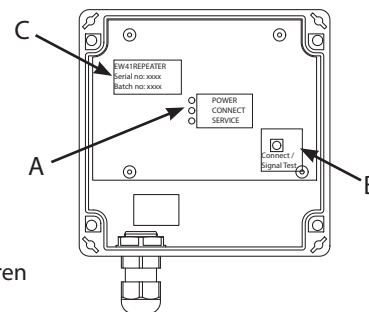

Signaltest

Når panelet står i **SIGNALTEST** (menu 414), kan det afprøves om der er forbindelse imellem enhederne:

- Tryk 3 gange på knap (B) på signalforstærkeren indenfor 2 sek.
- » CONNECT vil blinke én gang, hvis der er forbindelse til betjeningspanelet
- » CONNECT vil blinke to gange, hvis der er forbindelse til styreboksen
- » CONNECT vil blinke tre gange, hvis der er forbindelse til styreboksen og betjeningspanelet

1.5 Fejlfinding

Observation	Handling
Ved forsøg på at <u>tilføje</u> signalforstærker til betjeningspanelet: <ul style="list-style-type: none"> • står der ADD DEVICE FAILED i menu 411 • bliver der ved med at stå WAIT... i mere end 2 min. 	<ul style="list-style-type: none"> • Tjek at CONNECT dioden blinker på signalforstærkeren imens der søges. Se afsnit 1.4 • Placér signalforstærkeren et mere optimalt sted • Gå tættere på signalforstærkeren når den skal tilføjes • Foretag en RESET af systemet. Bemærk at styreboksen også slettes fra systemet. Følg vejledning i afsnit 1.5.1
Der står FEJL -05 INGEN ENHEDER TILSLUTTET i displayet	<ul style="list-style-type: none"> • Der er ikke tilføjet nogen <u>styreboks</u> til betjeningspanelet. Følg vejledning i afsnit 1.5.1
Ved forsøg på at <u>slette</u> en signalforstærker fra betjeningspanelet: <ul style="list-style-type: none"> • står der REMOVE DEVICE FAILED i menu 412 • bliver der ved med at stå WAIT... i mere end 2 min. 	<ul style="list-style-type: none"> • Tjek at CONNECT dioden blinker på signalforstærkeren imens der søges. Se afsnit 1.4 • Gå tættere på signalforstærkeren når den skal slettes fra betjeningspanelet • Signalforstærkeren er ikke tilføjet betjeningspanelet • Foretag en RESET af systemet. Bemærk at styreboksen også slettes fra systemet. Følg vejledning i afsnit 1.5.1
Ved signaltest er der ingen eller kun ringe signal	<ul style="list-style-type: none"> • Placér signalforstærkeren et mere optimalt sted • Opsæt yderligere signalforstærkere

1.5.1 Reset af systemet

En RESET af systemet sletter alle tilkoblede enheder fra betjeningspanelet. Bemærk at styreboksen også slettes fra betjeningspanelet. Efterfølgende skal de enkelte enheder, (styreboks, signalforstærker) også slettes fra systemet.

①

- Gå til menu 415 i betjeningspanelet
- Vælg "yes" for at acceptere reset af systemet
- Tryk på  4 gange for at forlade opsætningen

②

Slet styreboksen fra systemet.

- Sluk for forsyningsspænding i 10 sek. og tænd igen (Alternativt kan CONNECT knappen aktiveres som beskrevet i afsnit 1.4)
- Gå til menu 412
- Tryk på **OK**
- Displayet viser **REMOVE**, se illustration →
Bemærk: Søgning kan tage op til 2 min. Hvis der ikke kan findes nogen enhed, er det fordi der er for langt til styreboksen, eller fordi den er slettet!
- Tryk på  4 gange for at forlade opsætningen

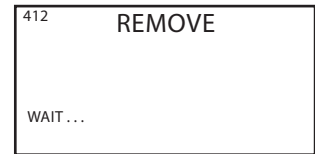

③

Slet alle signalforstærkere fra systemet.

Samme fremgangsmåde som beskrevet i punkt 2.

④

Tilføj styreboksen til betjeningspanelet.

- Sluk for forsyningsspændingen i 10 sek. og tænd igen
- Gå til menu 411
- Tryk på **OK**
- Displayet viser **ADD DEVICE**, se illustration →
Bemærk: Søgning kan tage op til 2 min. Hvis der ikke kan findes nogen enhed, er det fordi der er for langt til styreboksen.
- Tryk på **OK**, når enheden er fundet
- Tryk på  4 gange for at forlade opsætning

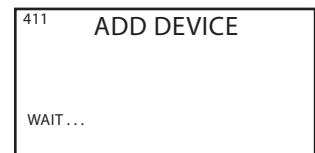

⑤

Tilføj signalforstærkere som beskrevet i afsnit 1.3.1 og 1.3.2, til betjeningspanelet.

1.6 Tekniske data

Dimensioner mm H x B x D	122 x 120 x 55
Spænding	230 V ± 10 % / 50 Hz
Kapslingsklasse	IP64
Materiale	ABS
Omgivelsestemperatur	-30 °C – 60 °C
Standby forbrug	0,3 W

2. UK – Product information

8

Symbols:

The following symbols have been used in the manual to draw attention to hazards or risk of damage to the product.

Danger symbol:



Failure to observe instructions marked with a danger symbol may result in personal injury and/or damage to the unit.



TO MINIMISE THE RISK OF FIRE, ELECTRIC SHOCK, OR PERSONAL INJURY, PLEASE OBSERVE THE FOLLOWING:

- Use the device correctly following the manufacturer's instructions. If in doubt, contact the dealer
- Prior to servicing the device: Disconnect the power and ensure it cannot accidentally be reconnected
- Installation work should be carried out by qualified personnel in accordance with national regulations
- Follow the manufacturer's instructions for the device and general safety directions
- This device must be earthed

Disposal:

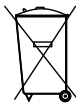

No special precautions. The product should be disposed of in accordance with national regulations governing disposal of electronic waste.

2.1 Contents

Contains:

- 1 EW41 repeater.
- 1 installation and operation guide.

2.2 Application

exodraft repeater is developed to amplify the signal in an installation with the **exodraft** wireless chimney fan control EW41.

2.3 Installation

Description of unit

The repeater makes it possible to amplify a signal if the distance between the power unit and the control panel is too great or if, for example, the signal has to pass through several floors between the EW41 power unit and a control panel. The repeater must be placed between the control panel and the power unit, which normally is situated on the chimney. A maximum of 3 repeaters can be used.

In some situations it will be more suitable to place the repeater outside for example below the eaves or on another building. The signal can have difficulties going through certain materials as for example steel or aluminium constructions.

Range

The max. distance between the devices should not exceed 12 metres.

2.3.1 Installation with one repeater

In the example shown, a control panel (2) at the fireplace, a power unit (3) on the chimney and one repeater (1).

①

Add the repeater to the control panel.

- Go to menu 411 on the EW41 control panel
- Press **OK**
- **ADD DEVICE** is displayed, see illustration →
- Connect the mains power to the repeater.
(Alternatively the CONNECT button can be activated as described in section 2.4)

NB: Search may take up to 2 min.

- Press **OK**, once the device has been found

- Press  4 times to exit configuration

②

- Place the repeater(1) somewhere between the power unit situated on the chimney and the control panel

③

- See, if necessary section "2.4 Repeater" for information about test of signal

④

The chimney fan can now be controlled from the control panel

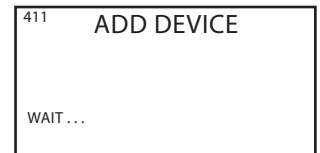
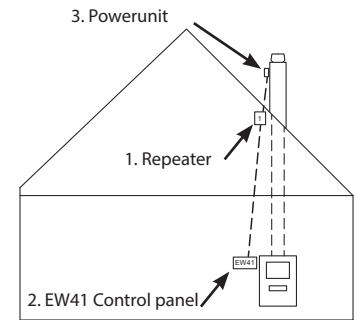

2.3.2 Installation with several repeaters

In the example shown, a control panel (2) at the fireplace, a power unit (3) on the chimney and three repeaters (1)

The signal between the power unit and the control panel will now always connect through the repeaters

①

Placement of the first repeater (1)

Use the control panel (2) to locate the spot where the signal can reach without the use of a repeater.

- Go to menu 414
- Press **OK**
- **SIGNAL TEST** is displayed, see illustration →

NB: Search may take up to 10 sec.

- Place the repeater where it is still possible to obtain a sufficient signal

②

Add the repeater to the control panel.

- Switch of mains power for 10. and switch on again.
(Alternatively the CONNECT button can be activated as described in section 2.4)
- Go to menu 411 on the EW41 control panel

- Press **OK**
- **ADD DEVICE** is displayed, see illustration →

NB: Search may take up to 2 min.

- Press **OK**, once the device has been found

- Press  4 times to exit configuration

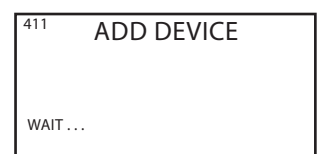
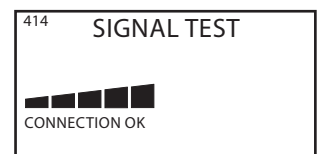
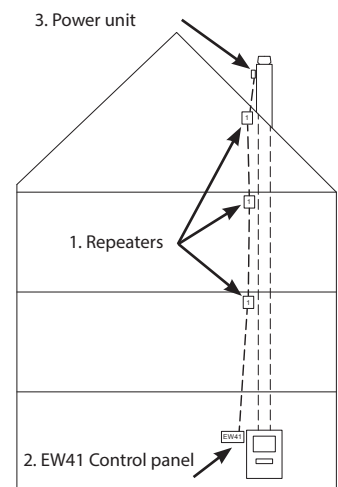

3

If more repeaters are needed, follow the procedure from step 1 and 2.

4

See, if necessary section "2.4 Repeater" for information about test of signal.

5

The chimney fan can now be controlled from the control panel.

2.4 Repeater

Functions and display

A) LED indicators:

- POWER lit when power is connected to the repeater
- CONNECT flashes when searching for a connection.
When the indicator lamp stops flashing it will:
 - » Light up constantly if it is connected to a control panel
 - » Turn off if it is not connected to a control panel

B) Button for establishing or removing connection to the control panel.

- Press button to activate searching for the control panel
 - Go to menu 411 on the control panel for connecting the repeater. (412 for removing the repeater)
 - Press **OK**
 - Press 2 sec. on button (B) on the power unit.
- NB:** Search may take up to 2 min.
- Press  4 times to exit configuration

C) Repeater serial number

Signaltest

When **SIGNAL TEST** is displayed (menu 414), it can be verified if the units are connected:

- Press the button (B) on the repeater three times within 2 sec.
 - » CONNECT will flash once if there is connection to the control panel
 - » CONNECT will flash twice if there is connection to the power unit
 - » CONNECT will flash three times if there is connection to the power unit and the control panel

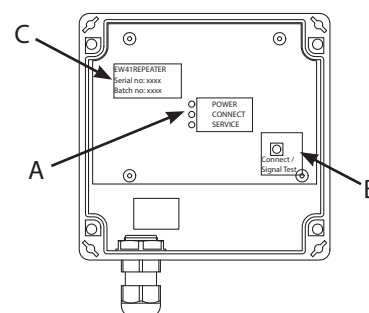

2.5 Troubleshooting

Observation	Action
When trying to <u>add</u> a repeater to the control panel: <ul style="list-style-type: none"> • it shows ADD DEVICE FAILED in menu 411 • it continues to show WAIT... for more than 2 min 	<ul style="list-style-type: none"> • Check that the CONNECT indicator lamp is flashing on the repeater while searching. See section 2.4 • Place the repeater in a different spot • Get closer to the repeater when it is being connected • Perform a RESET of the system. Note that the power unit will also be deleted from the system. Follow instructions in section 2.5.1
ERROR – 05 NO RESPONSE shown in display	<ul style="list-style-type: none"> • No <u>power unit</u> has been connected to the control panel • Follow instructions in section 2.5.1
When trying to <u>remove</u> a repeater from the control panel: <ul style="list-style-type: none"> • it shows REMOVE DEVICE FAILED in menu 412 • it continues to show WAIT... for more than 2 min. 	<ul style="list-style-type: none"> • Check that the CONNECT indicator lamp is flashing on the repeater while searching. See section 2.4 • Get closer to the repeater that is being removed • Perform a RESET of the system. Note that the power unit will also be deleted from the system. Follow instructions in section 2.5.1
When making a signal test there is no or not sufficient signal	<ul style="list-style-type: none"> • Place the repeater in a different spot • Install additional repeaters

2.5.1 Reset of the system

A RESET of the system removes the communication between the control panel and its associated units (i.e. power unit, repeater). Note that you will need to manually delete each individual unit as well. Each unit will then need re-adding to the control panel to complete the system reset.

①

- Go to menu 412 in the control panel
- Choose "yes" to accept reset of the system
- Press  4 times to exit configuration

②

Delete the power unit from the system.

- Switch of mains power for 2 min. and switch on again.
(Alternatively the CONNECT button can be activated as described in section 2.6)
- Go to menu 412
- Press **OK**
- **REMOVE** is displayed, see illustration →
NB: Search may take up to 2 min. If no units can be found, the reason is that power unit is too far away or it is deleted.
- Press  4 times to exit configuration

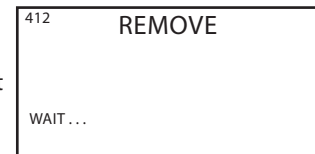

③

Delete all repeaters from the system.

Same procedure as described in step 2.

④

Add the power unit to the control panel.

- Switch of mains power for 10 sec. and switch on again.
(Alternatively the CONNECT button can be activated as described in section 2.4)
- Go to menu 411 on the EW41 control panel
- Press **OK**
- **ADD DEVICE** is displayed, see illustration →
NB: Search may take up to 2 min.
- Press **OK**, once the device has been found
- Press  4 times to exit configuration

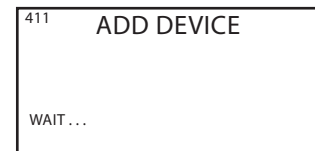

⑤

Add the repeaters as described in sections 2.3.1 and 2.3.2, to the control panel.

2.6 Technical data

Dimensions mm H x W x D	122 x 120 x 55
Voltage	230 V ± 10 % / 50 Hz
Ingress protection	IP64
Material	ABS
Ambient temperature	-30 °C – 60 °C
Power Consumption (standby)	0.3 W

3. NO – Produktinformasjon

12

Symboler:

Disse symbolene er brukt i manualen for å gjøre oppmerksom på risiko for personfare eller skade på produktet.

Faresymbol:

Overtredelse av anvisninger vist med et faresymbol er forbundet med risiko for personskade eller ødeleggelse av materiell.



FOR Å MINIMERE RISIKOEN FOR BRANN, ELEKTRISK STØT ELLER PERSONSKADE BØR FØLGENDE REGLER FØLGES:

- Bruk enheten korrekt som beskrevet av produsenten. Ta kontakt med forhandleren hvis du har spørsmål
- Slå av strømmen og sørg for at ingen kan slå den på igjen utilsiktet, før du utfører servicearbeid på en enhet
- Installasjonsarbeid bør bare utføres av kompetente personer og etter gjeldende nasjonale regler og forskrifter
- Følg produsentens anvisninger og generelle sikkerhetsanvisninger for enheten
- Denne enheten må jordes i installasjonen

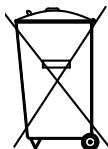
Fjerning:

Ingen spesielle forholdsregler. Produktet bør fjernes i samsvar med nasjonale forskrifter for fjerning av elektronisk avfall.

3.1 Pakkens innhold

Inneholder:

- 1 signalforsterker.
- 1 installasjons- og betjeningsanvisning.

3.2 Bruksområde

exodraft signalforsterker er utviklet for å forsterke signalet i en installasjon med den trådløse **exodraft** røyksugerstyringen EW41.

3.3 Plassering og montering

Beskrivelse av enheten

Signalforsterkeren gjør det mulig å få godt signal dersom det er langt mellom kontrollpanelet og styreboksen, eller hvis signalet skal gå gjennom f.eks. flere etasjeskillere. Signalet kan høyst gå via tre signalforsterkere mellom en EW41 styreboks og et kontrollpanel. Signalforsterkeren skal plasseres mellom EW41 kontrollpanelet og styreboksen, som typisk er montert på skorsteinen. I noen situasjoner kan det være hensiktsmessig å sette opp signalforsterkeren utendørs, f.eks. under taksjeggjet eller på en annen bygning. Signalet kan ha problemer med å trenge gjennom visse materialer, f.eks. stål- og aluminiumskonstruksjoner.

Rekkevidde

Avstanden mellom enhetene bør ikke overstige 12 m.

3.3.1 Montering av signalforsterkeren

I eksempelet til høyre vises et kontrollpanel (2) ved siden av vedovnen, en styreboks (3) på skorsteinen og en signalforsterker (1).

1

Tilføy signalforsterkeren til kontrollpanelet

- Gå til meny 411 på EW41 kontrollpanelet (2)
- Trykk på **OK**
- Displayet viser **ADD DEVICE**, se illustrasjonen →
- Tilkoble matespenning til signalforsterkeren (1).
(Alternativt kan CONNECT-knappen aktiveres som beskrevet i avsnitt 3.4)

Merk: Søket kan ta inntil 2 min.

- Trykk på **OK** når enheten er funnet
- Trykk 4 ganger på  for å gå ut av oppsett

2

- Monter signalforsterkeren (1) et sted mellom styreboksen på skorsteinen og kontrollpanelet

3

- Se ev. avsnitt "3.4 Signalforsterker" for veiledning om test av signalet

4

Røyksugeren kan nå betjenes fra kontrollpanelet.

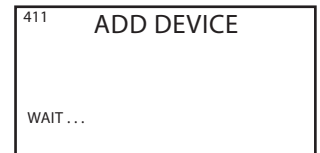
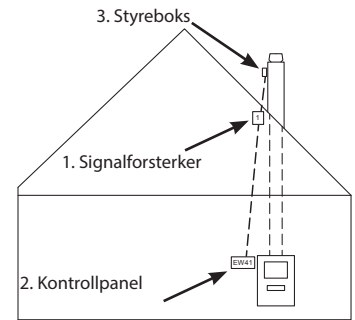

3.3.2 Montering av flere signalforsterkere

I eksempelet til høyre vises et kontrollpanel (2) ved siden av vedovnen, en styreboks (3) på skorsteinen og tre signalforsterkere (1). Signalet mellom styreboksen og kontrollpanelet vil da gå via alle signalforsterkerne.

1

Plassering av den første signalforsterkeren (1)

Brug betjeningspanelet (2) for at finde det sted, som signalet kan nå uden signalforstærker.

- Bruk kontrollpanelet (2) til å finne et sted som signalet kan nå uten signalforsterker
 - Gå til meny 414
 - Trykk på **OK**
 - Displayet viser **SIGNAL TEST**, se illustrasjon →
- Merk: Søket kan ta inntil 10 sek.
- Monter signalforsterkeren på et sted der det stadig kan fås godt signal

2

- Slå av matespenningen i 10 sekunder og slå den på igjen.
(Alternativt kan CONNECT-knappen aktiveres som beskrevet i avsnitt 3.4)
 - Gå til meny 411
 - Trykk på **OK**
 - Displayet viser **ADD DEVICE**, se illustrasjonen →
- Merk: Søket kan ta inntil 2 min. Hvis det ikke kan finnes noen enhet, skyldes det at det er for langt til signalforsterkeren.
- Trykk på **OK** når enheten er funnet
 - Trykk 4 ganger på  for å gå ut av oppsett

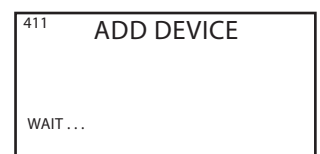
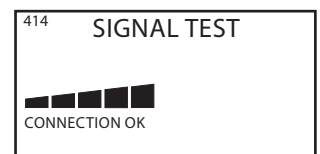
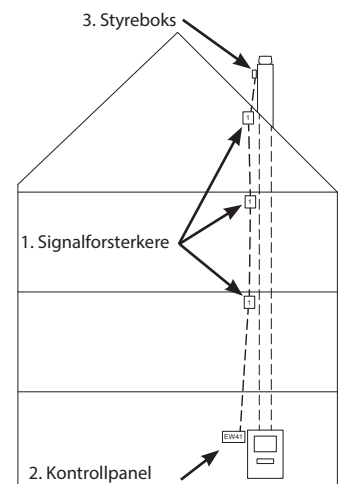

3

Følg fremgangsmåten som er beskrevet i punkt 1 og 2 hvis du ønsker å sette opp flere signalforsterkere.

4

Se ev. avsnitt "3.4 Signalforsterker" for veiledning om test av signalet.

5

Røyksugeren kan nå betjenes fra kontrollpanelet.

3.4 Signalforsterker

Funksjoner og visning

A) LED indikatorer:

- POWER lyser når signalforsterkeren får tilført spenning
 - CONNECT blinker når det søkes etter en forbindelse
- Når lampen stopper med å blinke, vil den:
- » Lyse konstant hvis den har forbindelse til kontrollpanelet
 - » Slokne hvis den ikke har forbindelse til kontrollpanelet

B) Knapp for å tilføye eller slette forbindelse til kontrollpanelet:

- Søk etter kontrollpanelet aktiveres med et trykk.
- Gå til meny 411 på kontrollpanelet for å tilføye signalforsterkeren.
- (412 for å slette signalforsterkeren)

- Trykk på **OK**
- Trykk på knappen (B) på signalforsterkeren i 2 sekunder.

Merk: Søket kan ta inntil 2 min.

- Trykk 4 ganger på  for å gå ut av oppsett

C) Serienummeret på signalforsterkeren.

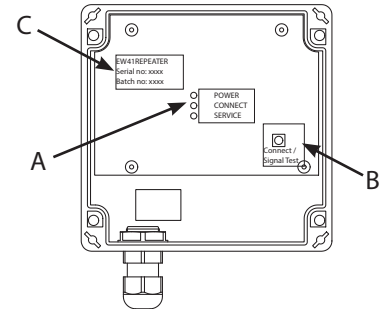

Signaltest

Når panelet står i **SIGNALTEST** (meny 414), kan du prøve om det er forbindelse mellom enhetene:

- Trykk 3 ganger på knappen (B) på signalforsterkeren innenfor 2 sekunder.
 - » CONNECT vil da blinke én gang hvis det er forbindelse til kontrollpanelet
 - » CONNECT vil blinke to ganger hvis det er forbindelse til styreboksen
 - » CONNECT vil blinke tre ganger hvis det er forbindelse til styreboksen og kontrollpanelet

3.5 Feilsøking

Observasjon	Handling
Hvis det ved forsøk på å <u>tilføye</u> signalforsterker til kontrollpanelet: <ul style="list-style-type: none"> • står ADD DEVICE FAILED i meny 411 • står WAIT... i mer enn 2 minutter 	<ul style="list-style-type: none"> • Sjekk at CONNECT-dioden på signalforsterkeren blinker mens det søkes. Se avsnitt 3.4 • Plasser signalforsterkeren et mer optimalt sted • Gå nærmere på signalforsterkeren når den skal tilføyes • Foreta en RESET av systemet. Merk at styreboksen også slettes fra systemet. Følg veiledningen i avsnitt 3.5.1
Det står FEJL -05 INGEN ENHEDER TILSLUTTET i displayet	<ul style="list-style-type: none"> • Det er ikke tilføyet noen styreboks til kontrollpanelet. Følg veiledningen i avsnitt 3.5.1
Hvis det ved forsøk på å <u>slette</u> signalforsterker fra kontrollpanelet: <ul style="list-style-type: none"> • står REMOVE DEVICE FAILED i meny 412 • står WAIT... i mer enn 2 minutter. 	<ul style="list-style-type: none"> • Sjekk at CONNECT-dioden på signalforsterkeren blinker mens det søkes. Se avsnitt 3.4 • Gå nærmere på signalforsterkeren når den skal slettes fra kontrollpanelet • Signalforsterkeren er ikke tilføyet kontrollpanelet • Foreta en RESET av systemet. Merk at styreboksen også slettes fra systemet. Følg veiledningen i avsnitt 3.5.1
Ved signaltest er det ikke noe eller bare dårlig signal	<ul style="list-style-type: none"> • Plasser signalforsterkeren et mer optimalt sted • Sett opp flere signalforsterkere

3.5.1 Tilbakestilling av systemet

En RESET av systemet sletter alle tilkoblede enheter fra kontrollpanelet. Merk at styreboksen også slettes fra kontrollpanelet. Deretter må de enkelte enhetene (styreboks, signalforsterker) også slettes fra systemet.

①

- Gå til meny 415 på kontrollpanelet
- Velg "yes" for å akseptere tilbakestilling av systemet
- Trykk 4 ganger på  for å gå ut av oppsett

②

Slette styreboksen fra systemet.

- Slå av matespenningen i 10 sekunder og slå den på igjen.
(Alternativt kan CONNECT-knappen aktiveres som beskrevet i avsnitt 3.4)
 - Gå til meny 412
 - Trykk på **OK**
 - Displayet viser **REMOVE**, se illustrasjon →
- Merk: Søket kan ta inntil 2 min. Hvis det ikke kan finnes noen enhet, skyldes det at det er for langt til styreboksen, eller at den er slettet!
- Trykk 4 ganger på  for å gå ut av oppsett

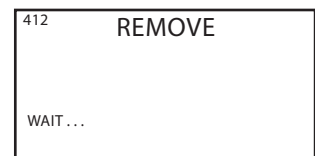

③

Slette alle signalforsterkere fra systemet.

Samme fremgangsmåte som beskrevet i punkt 2.

④

Tilføy styreboksen til kontrollpanelet.

- Slå av matespenningen i 10 sek. og slå den på igjen
 - Gå til meny 411
 - Trykk på **OK**
 - Displayet viser **ADD DEVICE**, se illustrasjonen →
- Merk: Søket kan ta inntil 2 min. Hvis det ikke kan finnes noen enhet, skyldes det at det er for langt til styreboksen.
- Trykk på **OK** når enheten er funnet
 - Trykk 4 ganger på  for å gå ut av oppsett

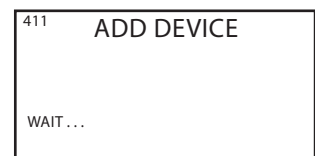

⑤

Tilføy signalforsterkere til kontrollpanelet som beskrevet i avsnitt 3.3.1 og 3.3.2

3.6 Tekniske data

Dimensjoner, mm H x B x D	122 x 120 x 55
Spenning	230 V ± 10 % / 50 Hz
Kapslingsklasse	IP64
Materiale	ABS
Omgivelsestemperatur	-30 °C – 60 °C
Standby-forbruk	0,3 W

4. SE – Produktinformation

Symboler:

Följande symboler används i handboken för att göra dig uppmärksam på risk för fara eller skador på produkten.

Symbol för fara:



Överträdelse av anvisningar som markerats med symbol för fara kan medföra risk för personskada eller materiella skador.



FÖR ATT MINIMERA RISKEN FÖR BRAND, ELEKTRISKA STÖTAR ELLER PERSONSKADOR SKA FÖLJANDE REGLER FÖLJAS:

- Använd enheten korrekt på det sätt som tillverkaren rekommenderar. Har du frågor kontakta leverantören
- Före servicearbeten ska du bryta strömmen och säkerställa att ingen av misstag kan sätta på strömmen igen
- Installationsarbetet ska utföras av kompetenta personer och enligt gällande nationella lagar och bestämmelser
- Följ anvisningarna från tillverkaren av enheten samt allmänna säkerhetsbestämmelser
- Denna enhet ska anslutas till jord vid installationen

Kassering:

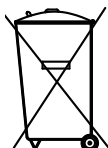

Inga speciella åtgärder. Produkten ska kasseras i enlighet med nationella regler för kassering av elektronikavfall.

4.1 Paketets innehåll

Innehåller:

- 1 st. signalförstärkare.
- 1 st. installations- och användarhandbok.

4.2 Användning

exodraft signalförstärkare är konstruerad för att förstärka signalen i en installation med **exodraft** trådlösa styrsystem för rökgasfläktar – EW41.

4.3 Installation och montering

Beskrivning av enheten

Signalförstärkaren gör det möjligt att få tillräckligt stark signal även om det är långt mellan manöverpanelen och manöverdosan, eller om signalen t.ex. måste passera flera våningar.

Signalen kan högst passera tre stycken signalförstärkare mellan en EW41 manöverdosan och en manöverpanel.

Signalförstärkaren placeras mellan manöverpanelen för EW41 och manöverdosan som normalt är monterad på skorstenen. I vissa situationer kan det vara lämpligt att placera signalförstärkaren utomhus, t.ex. under taköverhänget eller på en annan byggnad. Signalen kan ha svårt att tränga igenom vissa material, t.ex. stål- och aluminiumkonstruktioner.

Räckvidd

Avståndet mellan enheterna bör inte överstiga 12 meter.

4.3.1 Installation av signalförstärkare

I exemplet till höger visas en manöverpanel (2) vid braskaminen, en manöverdosa (3) på skorstenen och en signalförstärkare (1).

①

Anslut signalförstärkaren till manöverpanelen.

- Gå till meny 411 på manöverpanelen för EW41 (2).
- Tryck på **OK**.
- Displayen visar **ADD DEVICE**, se bild →
- Anslut matningsspänningen till signalförstärkaren (1).
(Alternativt kan CONNECT-knappen aktiveras på det sätt som beskrivs i avsnitt 4.4).
- **Obs!** Sökningen kan ta upp till två minuter.
- Tryck på **OK** när enheten hittats
- Tryck på  fyra gånger för att lämna inställningarna

②

- Placera signalförstärkaren (1) mellan manöverdosan på skorstenen och manöverpanel

③

- Se eventuellt avsnittet "4.4 Signalförstärkare" för information om hur man testar signalen

④

Rökgasfläkten kan nu styras från manöverpanelen.

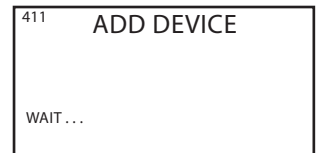
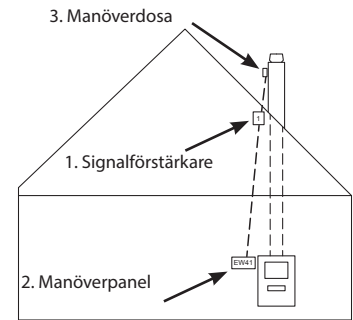

4.3.2 Installation av flera signalförstärkare

I exemplet till höger visas en manöverpanel (2) vid braskaminen, en manöverdosa (3) på skorstenen och tre signalförstärkare (1). Signalen mellan manöverdosan och manöverpanelen kommer att gå genom alla signalförstärkarna.

①

Placering av första signalförstärkaren (1).

Använd manöverpanelen (2) för att hitta den plats dit signalen når utan signalförstärkare.

- Gå till meny 414
- Tryck på **OK**
- Displayen visar **SIGNAL TEST**, se bild →
- **Obs!** Sökningen kan ta upp till 10 sekunder.
- Montera signalförstärkaren på den plats där du alltid får signal

②

Anslut signalförstärkaren (1) till manöverpanelen.

- Bryt matningsspänningen i 10 sekunder och starta om igen.
(Alternativt kan CONNECT-knappen aktiveras på det sätt som beskrivs i avsnitt 4.4).
- Gå till meny 411
- Tryck på **OK**
- Displayen visar **ADD DEVICE**, se bild →
- **Obs!** Sökningen kan ta upp till två minuter. Om ingen enhet hittas, är det för långt till signalförstärkaren.
- Tryck på **OK** när enheten hittats
- Tryck på  fyra gånger för att lämna inställningarna

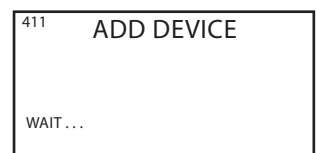
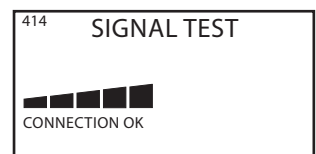
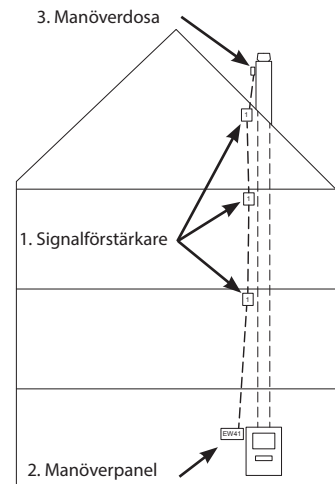

3

Vill man montera ytterligare signalförstärkare gör man detta enligt punkt 1 och 2.

4

Se eventuellt avsnittet "4.4 Signalförstärkare" för information om hur man testar signalen.

5

Rökgasfläkten kan nu styras från manöverpanelen.

4.4 Signalförstärkare

Funktioner och visning

A) Ljusediodindikatorer:

- POWER lyser när signalförstärkaren är ansluten till matningsspänningen
 - CONNECT lyser när den söker efter en anslutning
- När lampan slutar att blinka kommer den att:
- » Lysa med fast sken om den är ansluten till manöverpanelen
 - » Slockna om den inte är ansluten till manöverpanelen

B) Knapp för att lägga till eller ta bort anslutningar till manöverpanelen:

- Trycker du på knappen aktiveras sökning efter manöverpanel.
 - Gå till meny 411 på manöverpanelen för att lägga till signalförstärkaren
 - och meny 412 för att ta bort signalförstärkaren
 - Tryck på **OK**
 - Tryck på knapp (B) på signalförstärkaren i två sekunder
- Obs! Sökningen kan ta upp till två minuter.

- Tryck på  fyra gånger för att lämna inställningarna

C) Serienummer på signalförstärkaren.

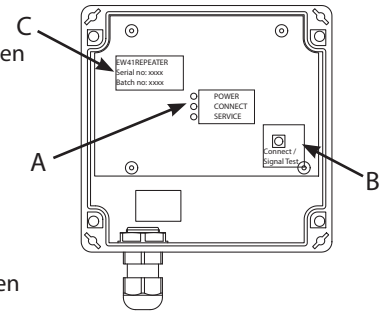

Signaltest

När panelen står i **SIGNALTEST** (meny 414), kan man prova om det finns förbindelse mellan enheterna:

- Tryck tre gånger på knapp (B) på signalförstärkaren inom två sekunder
 - » CONNECT kommer att blinka en gång om det finns förbindelse med manöverpanelen
 - » CONNECT kommer att blinka två gånger om det finns förbindelse med manöverdosan
 - » CONNECT kommer att blinka tre gånger om det finns förbindelse med manöverdosan och manöverpanelen

4.5 Felsökning

Observation	Åtgärd
Vid försök att lägga till signalförstärkare till manöverpanelen: <ul style="list-style-type: none"> • står det ADD DEVICE FAILED i meny 411 • kvarstår texten WAIT... i mer än två minuter 	<ul style="list-style-type: none"> • Kontrollera att ljusedioden CONNECT blinkar på signalförstärkaren under sökning. Se avsnitt 4.4 • Placera signalförstärkaren på ett lämpligare ställe • Gå närmare signalförstärkaren när den ska läggas till • Återställ systemet (RESET). Observera att även manöverdosan tas bort från systemet. Följ instruktionerna i avsnitt 4.5.1
Det står FEL -05 INGA ENHETER ANSLUTNA i displayen	<ul style="list-style-type: none"> • Ingen <u>manöverdosa</u> är ansluten till manöverpanelen. Följ instruktionerna i avsnitt 4.5.1
Vid försök att ta bort en signalförstärkare från manöverpanelen <ul style="list-style-type: none"> • står det REMOVE DEVICE FAILED i meny 412 • kvarstår texten WAIT... i mer än två minuter 	<ul style="list-style-type: none"> • Kontrollera att ljusedioden CONNECT blinkar på signalförstärkaren under sökning. Se avsnitt 4.4 • Gå närmare signalförstärkaren när den ska tas bort från manöverpanelen • Signalförstärkaren är inte ansluten till manöverpanelen • Återställ systemet (RESET). Observera att även manöverdosan tas bort från systemet. Följ instruktionerna i avsnitt 4.5.1
Vid signaltest finns det ingen eller bara svag signal	<ul style="list-style-type: none"> • Placera signalförstärkaren på ett lämpligare ställe • Montera ytterligare signalförstärkare

4.5.1 Återställ systemet

En återställning (RESET) av systemet tar bort alla anslutna enheter från manöverpanelen. Observera att även manöverdosan tas bort från manöverpanelen. Därefter ska de olika enheterna (manöverdosa, signalförstärkare) också tas bort från systemet.

①

- Gå till meny 415 på manöverpanelen
- Välj "yes" för att acceptera att systemet återställs
- Tryck på  fyra gånger för att lämna inställningarna

②

Radera manöverdosan från systemet

- Bryt matningsspänningen i 10 sekunder och starta om igen. (Alternativt kan CONNECT-knappen aktiveras på det sätt som beskrivs i avsnitt 4.4).
- Gå till meny 412
- Tryck på **OK**
- Displayen visar **REMOVE**, se bild →
- Obs! Sökningen kan ta upp till två minuter. Om ingen enhet hittas, är det för långt till signalförstärkaren eller också har man tagit bort den från systemet!
- Tryck på  fyra gånger för att lämna inställningarna

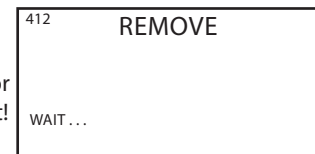

③

Ta bort alla signalförstärkare från systemet

Gör på samma sätt som beskrivs i punkt 2.

④

Anslut manöverdosan till manöverpanelen

- Bryt matningsspänningen i 10 sekunder och anslut sedan igen
- Gå till meny 411
- Tryck på **OK**
- Displayen visar **ADD DEVICE**, se bild →
- Obs! Sökningen kan ta upp till två minuter. Om ingen enhet hittas, är det för långt till signalförstärkaren.
- Tryck på **OK** när enheten hittats
- Tryck på  fyra gånger för att lämna inställningarna

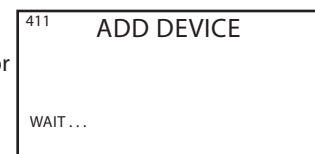

⑤

Anslut signalförstärkare till manöverpanelen på det sätt som beskrivs i avsnitt 4.3.1 och 4.3.2.

4.6 Tekniska data

Mått i mm (H x B x D)	122 x 120 x 55
Spänning	230 V ± 10 % / 50 Hz
Kapslingsklass	IP64
Material	ABS
Omgivande temperatur	-30 °C till 60 °C
Standbyeffekt	0,3 W

5. DE – Produktinformation

Symboler:

Folgende Symbole machen im Handbuch auf mögliche Gefahren für Personen und Produktschäden aufmerksam.

Sicherheitshinweis:



Die Nichtbeachtung der mit einem Sicherheitshinweis versehenen Anweisungen können Verletzungen von Personen oder materielle Schäden zur Folge haben.



ZUR VERMEIDUNG VON FEUER, STROMSCHLÄGEN ODER VERLETZUNGEN VON PERSONEN IST FOLGENDES ZU BEACHTEN:

- Der Verstärker ist entsprechend der Herstellerangaben zu verwenden. Bei Fragen kontaktieren sie ihren Händler
- Vor Wartung der Einheit die Spannungsversorgung unterbrechen und sicherstellen das keine unbeabsichtigtes Wiedereinschalten der Spannung möglich ist
- Die Installationsarbeiten sind von Fachkräften gemäß den national geltenden Bestimmungen durchzuführen
- Anweisungen des Herstellers und die allgemeinen Sicherheitsanweisungen sind zu befolgen
- Diese Einheit ist an eine Erdung anzuschließen

Entsorgung:

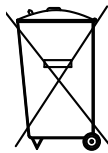

Das Produkt ist gemäß den national geltenden Regeln für die Entsorgung von Elektrogeräten zu entsorgen.

5.1 Inhalt des Pakets

Inhalt:

- 1 Stück Signal Verstärker.
- 1 Stück Installations- und Bedienungsanleitung.

5.2 Verwendung

Der **exodraft** Signal verstärker wurde zur Signalverstärkung der Funkfernsteuerung **exodraft** EW41 entwickelt.

5.3 Setup – Montage

Beschreibung der Einheit

Der Signal Verstärker verstärkt den Empfang zwischen Bedien- und Steuereinheit bei zu großen Entfernungen. Es können bis zu 3 Signal Verstärker in einer Anlage installiert werden.

Der Signal Verstärker wird mittig zwischen der EW41 Bedieneinheit und der Steuerung, die sich in der Regel am Schornsteinkopf befindet, platziert.

Reichweite

Die Reichweite zwischen den Einheiten beträgt ca. 12 Metern.

Bestimmte Materialien wie Blei, Kupfer, Stahl- und Aluminiumkonstruktionen können die Signal Übertragung behindern oder beeinträchtigen. In diesem Fall ist die Sende- und Empfangseinheit unter der Konstruktion zu montieren.

5.3.1 Setup des Signal Verstärkers

Im Beispiel rechts ist eine Bedieneinheit (2) an einem Kaminofen, eine Steuereinheit (3) auf dem Schornstein und ein Signal Verstärker (1) abgebildet.

①

Den Signal Verstärker in der Bedieneinheit hinzufügen.

- Rufen Sie in der Bedieneinheit EW41 (2) das Menü 411 auf
- Bestätigen Sie mit **OK**
- Im Display erscheint **HINZUFÜGEN**, siehe Abbildung →
- Signal Verstärker an die Spannungsversorgung anschließen (1). (Alternativ dazu kann die CONNECT-Taste, wie in Abschnitt 5.4 beschrieben, betätigt werden).
- Hinweis: Die Suche kann bis zu zwei Minuten dauern.
- Sobald die Einheit gefunden wurde mit **OK** bestätigen
- Zum Verlassen des Setups viermal die Taste  drücken

②

- Den Signal Verstärker (1) an einer Stelle zwischen der Steuereinheit am Schornstein und der Bedieneinheit anbringen

③

- Für die Anleitung zum Signaltest siehe ggf. Abschnitt "5.4 Signal Verstärker"

④

Der Rauchsauger kann nun von der Bedieneinheit aus bedient werden

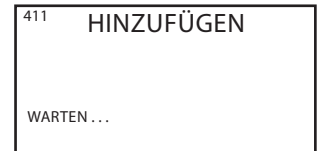
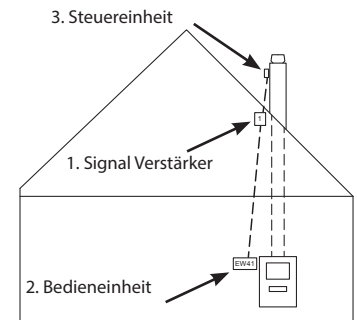

5.3.2 Setup bei mehreren Signal Verstärkern

Im rechts abgebildeten Beispiel wird eine Bedieneinheit (2) am Kaminofen, eine Steuereinheit am Schornstein (3) und drei Stück Signal Verstärker (1) eingesetzt. Das Signal zwischen Steuereinheit und Bedieneinheit durchläuft alle Signal Verstärker.

①

Anbringung des ersten Signal Verstärkers (1)

- Um herauszufinden wie weit das Signal ohne Signal Verstärker reicht, benutzen Sie die Bedieneinheit (2)
- Menü 414 aufrufen
- Mit **OK** bestätigen
- Im Display erscheint **SIGNAL TEST**, siehe Abbildung →
- Hinweis: Die Suche kann bis zu 10 Sekunden dauern.
- Den Signal Verstärker an einer Stelle anbringen, an der das Signal noch empfangen wird

②

Den Signal Verstärker (1) in der Bedieneinheit hinzufügen

- Dazu die Spannungsversorgung abschalten und nach 10 Sekunden wieder einschalten. (Alternativ dazu kann die CONNECT-Taste, wie in Abschnitt 5.4 beschrieben, betätigt werden).
- Menü 411 aufrufen
- Mit **OK** bestätigen
- Im Display erscheint **HINZUFÜGEN**, siehe Abbildung →
- Hinweis: Die Suche kann bis zu zwei Minuten dauern. Wird keine Einheit gefunden, ist der Signal Verstärker zu weit entfernt.
- Sobald die Einheit gefunden wurde, mit **OK** bestätigen
- Zum Verlassen des Setups vier Mal die Taste  drücken

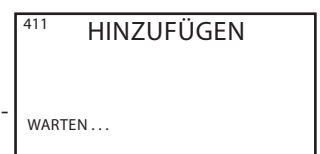
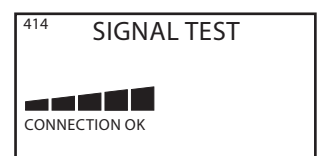
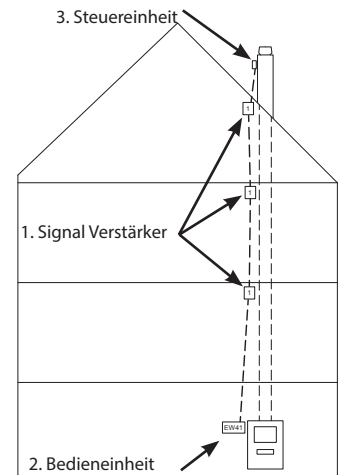

- 3 Zum Hinzufügen weiterer Signal Verstärker die in Punkt 1 und 2 beschriebene Vorgehensweise wiederholen.
- 4 Um eine Anleitung zum Signaltest zu erhalten siehe ggf. Abschnitt "5.4 Signal Verstärker".
- 5 Der Rauchsauger kann nun von der Bedieneinheit aus bedient werden.

5.4 Signal Verstärker

Funktionen und Anzeige

A) LED Anzeigen:

- POWER leuchtet, wenn der Verstärker an die Spannung angeschlossen ist
- CONNECT blinkt, wenn nach einer Verbindung gesucht wird

Wenn die LED nicht blinkt, dann:

- » leuchtet sie konstant, ist die Verbindung mit der Bedieneinheit hergestellt
- » erlischt das Licht, besteht keine Verbindung zur Bedieneinheit

B) Taste zum Hinzufügen oder Entfernen der Bedieneinheit:

- Durch Betätigung der Taste wird nach einer Bedieneinheit gesucht.
- Zum Hinzufügen des Signal Verstärkers Menu 411 der Bedieneinheit aufrufen.
- (Zum Entfernen des Signal Verstärkers Menu 412)
- Mit **OK** bestätigen
- Die Taste (B) am Signal Verstärker zwei Sekunden gedrückt halten

Hinweis: Die Suche kann bis zu zwei Minuten dauern

- Zum Verlassen des Setups viermal die Taste  drücken

C) Seriennummer auf dem Signal Verstärker.

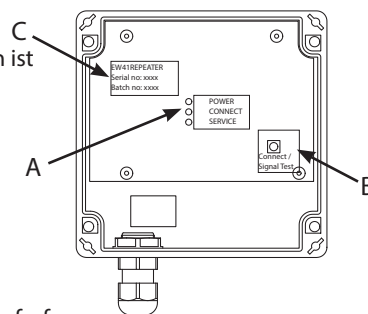

Signaltest

Scheint im Display **SIGNAL TEST** (Menu 414) auf, kann überprüft werden ob die Verbindung zwischen den Einheiten besteht:

- Am Signal Verstärker die Taste (B) drei Mal innerhalb von zwei Sekunden betätigen
 - » Bei bestehender Verbindung zur Bedieneinheit blinkt CONNECT einmal
 - » Bei bestehender Verbindung zur Steuereinheit blinkt CONNECT zweimal
 - » Bei bestehender Verbindung sowohl zur Bedieneinheit als auch zur Steuereinheit blinkt CONNECT dreimal

5.5 Fehlersuche

Beobachtung	Abhilfe
Beim <u>Hinzufügen</u> eines Signal Verstärkers in der Bedieneinheit: <ul style="list-style-type: none"> • Im Menü 411 erscheint FEHLER: EINHEIT • Auch nach zwei Minuten erscheint noch die Meldung WARTEN... 	<ul style="list-style-type: none"> • Überprüfen, ob die CONNECT-Leuchtdiode während der Suche blinkt. Siehe Abschnitt 5.4 • Den Signal Verstärker an einer besser geeigneten Stelle anbringen • Beim Hinzufügen des Signal Verstärkers näher an Signal Verstärker gehen • Das System mit NULLSTELLEN zurücksetzen. Bitte beachten Sie, dass die Steuereinheit ebenfalls aus dem System gelöscht wird. Anleitung in Abschnitt 5.5.1 befolgen
Im Display erscheint FEHLER – 05 KEINE EINHEIT VERBUNDEN	<ul style="list-style-type: none"> • In der Bedieneinheit wurde keine <u>Steuereinheit</u> hinzugefügt. Anleitung in Abschnitt 5.5.1 befolgen
Beim <u>Entfernen</u> eines Signal Verstärkers aus der Bedieneinheit: <ul style="list-style-type: none"> • Im Menü 412 erscheint FEHLER: EINHEIT • Auch nach zwei Minuten erschien noch die Meldung WARTEN... 	<ul style="list-style-type: none"> • Überprüfen, ob die CONNECT-Leuchtdiode während der Suche blinkt. Siehe Abschnitt 5.4 • Zum Entfernen des Signal Verstärkers aus der Bedieneinheit näher an den Signal Verstärker gehen • Der Signal Verstärker wurde in der Bedieneinheit nicht hinzugefügt • Das System mit NULLSTELLEN zurücksetzen. Bitte beachten Sie, dass die Steuereinheit ebenfalls aus dem System gelöscht wird. Anleitung in Abschnitt 5.5.1 befolgen
Kein oder nur schwaches Signal beim Signaltest	<ul style="list-style-type: none"> • Den Signal Verstärker an einer besser geeigneten Stelle anbringen • Zusätzliche(n) Signal Verstärker anbringen

5.5.1 System zurücksetzen

Durch Aktivierung von NULLSTELLEN werden alle mit der Bedieneinheit verbundenen Einheiten aus dem System gelöscht. Bitte beachten Sie, dass die Steuereinheit ebenfalls aus der Bedieneinheit entfernt wird. Danach müssen die einzelnen Einheiten (Steuereinheit, Signal Verstärker) ebenfalls aus dem System gelöscht werden.

1

- In der Bedieneinheit Menü 415 aufrufen
- Zum Zurücksetzen des Systems mit „JA“ bestätigen
- Zum Verlassen des Setups viermal die Taste  drücken

2

Die Steuereinheit aus dem System löschen

- Die Spannungsversorgung unterbrechen und nach 10 Sekunden wieder einschalten. (Alternativ dazu kann die CONNECT-Taste, wie in Abschnitt 5.4 beschrieben, betätigt werden).
- Menü 412 aufrufen
- Mit **OK** bestätigen
- Im Display erscheint **ENTFERNEN**, siehe Abbildung →
Hinweis: Die Suche kann bis zu zwei Minuten dauern. Wird keine Einheit gefunden, kann dies daran liegen, dass die Entfernung zur Steuereinheit zu groß ist, oder dass sie gelöscht wurde!
- Zum Verlassen des Setups viermal die Taste  drücken

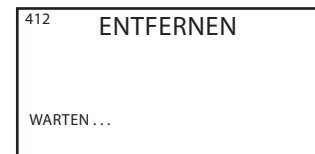

3

Alle Signal Verstärker aus dem System entfernen

Gleiche Vorgehensweise wie in Punkt 2 beschrieben.

4

Steuereinheit in der Bedieneinheit hinzufügen

- Spannungsversorgung 10 Sekunden lang unterbrechen und wieder einschalten
- Menü 411 aufrufen
- Mit **OK** bestätigen
- Im Display erscheint **HINZUFÜGEN**, siehe Abbildung →
Hinweis: : Die Suche kann bis zu zwei Minuten dauern. Wird keine Einheit gefunden, ist die Entfernung zum Signal Verstärker zu groß.
- Sobald die Einheit gefunden wurde, mit **OK** bestätigen
- Zum Verlassen des Setups viermal die Taste  drücken

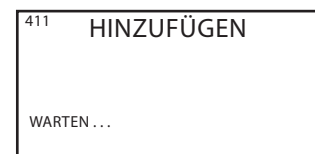

5

Signal Verstärker, wie in Abschnitt 5.3.1 und 5.3.2 beschrieben, hinzufügen.

5.6 Technische Daten

Abmessungen mm H x B x T	122 x 120 x 55
Spannung	230 V ± 10 % / 50 Hz
Schutzart	IP64
Material	ABS
Umgebungstemperatur	-30 °C – +60 °C
Standby-Verbrauch	0,3 W

6. NL – Productinformatie

Symbolen:

De volgende symbolen worden in de handleiding gebruikt om de aandacht te vestigen op risico voor gevaar of het beschadigen van het product.

Gevarensymbool



Het negeren van de aanwijzingen die met een gevarensymbool staan aangegeven, is verbonden met risico voor persoonlijk letsel of beschadiging van het materiaal.



OM RISICO VOOR BRAND, ELEKTRISCHE SCHOKKEN OF PERSOONLIJK LETSEL ZO KLEIN MOGELIJK TE HOUDEN, MOET ONDERSTAANDE WORDEN GEVOLGD:

- Gebruik de unit in overeenstemming met de aanwijzingen van de fabrikant. Neem bij vragen contact op met de dealer
- Schakel bij onderhoud aan de unit de stroom uit en zorg ervoor dat niemand de stroom per ongeluk weer kan inschakelen
- De installatie moet worden uitgevoerd door vakbekwame personen en in overeenstemming met de geldende nationale regelgeving
- Volg de aanwijzingen van de fabrikant voor deze unit, en de algemene veiligheidsvoorschriften
- Deze unit moet worden geaard in de installatie

Verschroten:

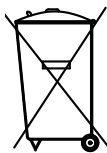

Geen speciale voorzorgsmaatregelen. Het product moet worden verschroot volgens de nationale regelgeving voor het verschroten van elektronisch afval.

6.1 Inhoud van de verpakking

Bevat:

- 1 signaalversterker.
- 1 installatie- en bedieningshandleiding.

6.2 Toepassing

De **exodraft** signaalversterker is ontwikkeld om het signaal te versterken in een installatie met de draadloze **exodraft** rookgasregeling EW41.

6.3 Opstellen – montage

Beschrijving van de unit

De signaalversterker maakt het mogelijk om een signaal te ontvangen als de afstand tussen het bedieningspaneel en de regelkast te groot is, of als het signaal via een aantal constructievloeren wordt gezonden.

Het signaal kan met max. 3 signaalversterkers tussen een EW41 regelkast en een bedieningspaneel worden overgebracht. Plaats de signaalversterker tussen het EW41 bedieningspaneel en de regelkast die typisch op de schoorsteen is gemonteerd. In sommige gevallen kan het praktisch zijn om de signaalversterker buitenshuis te plaatsen, bv. onder het dakoverstek of op een ander gebouw. Het signaal kan moeilijk door bepaalde materialen dringen, zoals bv. staal- en aluminiumconstructies.

Bereik

De afstand tussen de units dient niet meer dan 12 meter te zijn.

6.3.1 De signaalversterker plaatsen

In het voorbeeld rechts worden een bedieningspaneel (2) bij de kachel, een regelkast (3) op de schoorsteen en een signaalversterker (1) getoond.

1

De signaalversterker toevoegen op het bedieningspaneel

- Ga naar menu 411 op het EW41 bedieningspaneel (2)
- Druk op **OK**
- Op het display verschijnt **ADD DEVICE**, zie afbeelding →
- Sluit de voedingsspanning op de signaalversterker (1) aan.
(Het is ook mogelijk om de CONNECT knop te activeren zoals beschreven onder 6.4).
- **NB:** het zoeken kan tot 2 min. duren.
- Druk op OK als de unit is gevonden

2

- Druk 4 keer op  om de instelling te verlaten

3

- Plaats de signaalversterker (1) ergens tussen de regelkast op de schoorsteen en het bedieningspaneel

4

- Zie evt. onder "6.4 Signaalversterker" waar het testen van het signaal wordt beschreven

De rookgasventilator kan nu worden bediend via het bedieningspaneel.

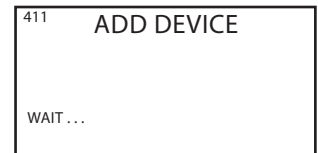
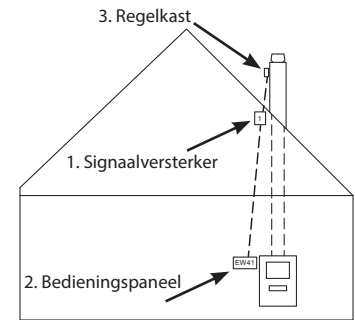

6.3.2 Meerdere signaalversterkers plaatsen

In het voorbeeld rechts worden een bedieningspaneel (2) bij de kachel, een regelkast (3) op de schoorsteen en 3 signaalversterkers (1) getoond. Het signaal tussen de regelkast en het bedieningspaneel zal via alle signaalversterkers lopen.

1

De eerste signaalversterker (1) plaatsen

Gebruik het bedieningspaneel (2) om de plaats te vinden die nog door het signaal kan worden bereikt zonder signaalversterker.

- Ga naar menu 414
- Druk op **OK**
- Op het display verschijnt **SIGNAL TEST**, zie afbeelding →
- **NB:** het zoeken kan tot 10 sec. duren.
- Monteer de signaalversterker op een plaats waar het signaal nog op te vangen is

2

De signaalversterker (1) toevoegen op het bedieningspaneel

- Verbreek de voedingsspanning 10 sec. en sluit deze weer aan.
(Het is ook mogelijk om de CONNECT knop te activeren zoals beschreven onder 6.4).
- Ga naar menu 411
- Druk op **OK**
- Op het display verschijnt **ADD DEVICE**, zie afbeelding →
- **NB:** het zoeken kan tot 2 min. duren. Als er geen unit wordt gevonden, is de afstand naar de signaalversterker te groot.
- Druk op OK als de unit is gevonden

- Druk 4 keer op  om de opstelling te verlaten

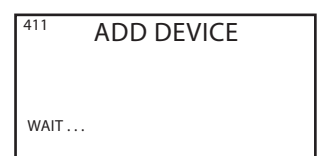
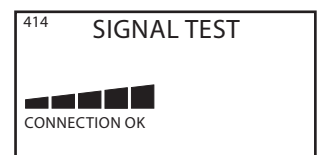
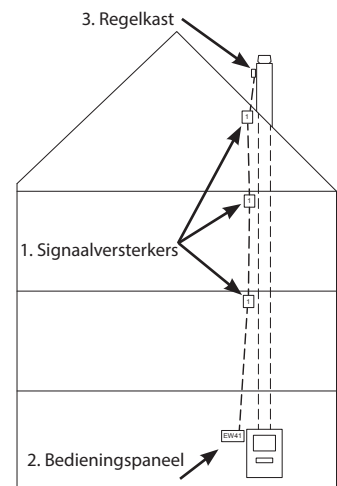

3

Volg punt 1 en 2 als er meerdere signaalversterkers moeten worden geplaatst

4

Zie evt. onder "6.4 Signaalversterker" waar het testen van het signaal wordt beschreven

5

De rookgasventilator kan nu worden bediend via het bedieningspaneel.

6.4 Signaalversterker

Functies en getoonde informatie

A) LED indicators:

- POWER brandt als er spanning op de signaalversterker staat
- CONNECT brandt als er naar een verbinding wordt gezocht
- Als de lamp niet langer knippert, zal hij:
 - » constant branden als er verbinding is met het bedieningspaneel
 - » uitgaan als er geen verbinding is met het bedieningspaneel

B) Knop om de verbinding naar het bedieningspaneel toe te voegen of te wissen :

- Als er op de knop wordt gedrukt, wordt het zoeken naar het bedieningspaneel geactiveerd.
 - Ga naar menu 411 op het bedieningspaneel om de signaalversterker toe te voegen. (412 om de signaalversterker te wissen)
 - Druk op **OK**
 - Druk 2 sec. op knop (B) op de signaalversterker
- NB:** het zoeken kan tot 2 min. duren.

- Druk 4 keer op  om de instelling te verlaten

C) Serienummer op de signaalversterker.

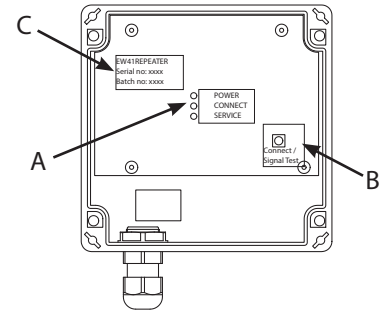

Signaaltest

Als het paneel op **SIGNAALTEST** (menu 414) staat, kan er worden gecontroleerd of er een verbinding tussen de units is.

- Druk binnen 2 sec. 3 keer op knop (B) op de signaalversterker.
 - » CONNECT zal één keer knipperen als er een verbinding naar het bedieningspaneel is
 - » CONNECT zal twee keer knipperen als er een verbinding naar de regelkast is
 - » CONNECT zal drie keer knipperen als er een verbinding naar de regelkast en het bedieningspaneel is

6.5 Fouten opsporen

Observatie	Handeling
Bij het proberen om een signaalversterker op het bedieningspaneel <u>toe te voegen</u> : <ul style="list-style-type: none"> • staat er ADD DEVICE FAILED in menu 411 • blijft er langer dan 2 min. WAIT... staan 	<ul style="list-style-type: none"> • Controleer of de CONNECT diode op de signaalversterker knippert tijdens het zoeken. Zie hoofdstuk 6.4 • Zet de signaalversterker op een betere plaats • Ga dichterbij de signaalversterker toe als hij moet worden toegevoegd • Voer een RESET van het systeem uit. Let erop dat de regelkast dan ook uit het systeem wordt gewist. Volg de aanwijzingen in 6.5.1
Er staat ERROR – 05 GEEN RESPONSE in het display	<ul style="list-style-type: none"> • Er is geen regelkast toegevoegd in het bedieningspaneel. Volg de aanwijzingen in 6.5.1
Bij het proberen om een signaalversterker op het bedieningspaneel <u>te wissen</u> : <ul style="list-style-type: none"> • staat er REMOVE DEVICE FAILED in menu 412 • blijft er langer dan 2 min. WAIT... staan 	<ul style="list-style-type: none"> • Controleer of de CONNECT diode op de signaalversterker knippert tijdens het zoeken. Zie hoofdstuk 6.4 • Ga dichterbij de signaalversterker toe als hij moet worden gewist • De signaalversterker is niet toegevoegd op het bedieningspaneel • Voer een RESET van het systeem uit. Let erop dat de regelkast dan ook uit het systeem wordt gewist. Volg de aanwijzingen in 6.5.1
Bij een signaaltest is er geen of een zwak signaal	<ul style="list-style-type: none"> • Zet de signaalversterker op een betere plaats • Plaats meerdere signaalversterkers

6.5.1 Het systeem resetten

Bij een RESET van het systeem worden alle aangesloten units op het bedieningspaneel gewist. Let erop dat de regelkast ook uit het bedieningspaneel wordt gewist. Daarna moeten de verschillende units (regelkast, signaalversterker) ook uit het systeem worden gewist.

1

- Ga naar menu 415 op het bedieningspaneel
- Kies "yes" om een reset van het systeem te accepteren
- Druk 4 keer op  om de instelling te verlaten

2

De regelkast in het systeem wissen

- Verbreek de voedingsspanning 10 sec. en sluit deze weer aan.
(Het is ook mogelijk om de CONNECT knop te activeren zoals beschreven onder 6.4)
- Ga naar menu 412
- Druk op **OK**
- Op het display verschijnt **REMOVE**, zie afbeelding →
NB: het zoeken kan tot 2 min. duren. Als er geen unit wordt gevonden, is de afstand naar de regelkast te groot, of hij is gewist.
- Druk 4 keer op  om de instelling te verlaten

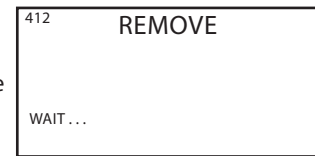

3

Alle signaalversterkers in het systeem wissen

Dezelfde handelwijze als beschreven onder punt 2.

4

De regelkast toevoegen op het bedieningspaneel.

- Zet de voedingsspanning 10 sec. uit en weer aan
- Ga naar menu 411.
- Druk op **OK**
- Op het display verschijnt **ADD DEVICE**, zie afbeelding →
NB: het zoeken kan tot 2 min. duren. Als er geen unit wordt gevonden, is de afstand naar de regelkast te groot.
- Druk op **OK** als de unit is gevonden
- Druk 4 keer op  om de instelling te verlaten

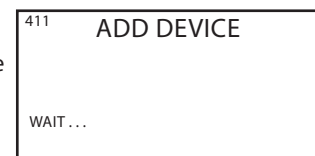

5

Signaalversterkers op het bedieningspaneel toevoegen zoals beschreven onder 6.3.1 en 6.3.2.

6.6 Technische gegevens

Afmetingen mm H x B x D	122 x 120 x 55
Netspanning	230 V ± 10 % / 50 Hz
Beschermingsklasse	IP64
Materiaal	ABS
Omgevingstemperatuur	-30 °C – 60 °C
Stand-by verbruik	0,3 W

7. FR – Information produit

Symboles:

Pour attirer l'attention sur les dangers ou les risques de dommages inhérents au produit, les symboles suivants ont été utilisés dans le manuel.

Symbole de danger :



Le non-respect des instructions marquées par un symbole de danger peut entraîner des blessures ou des dommages à l'appareil.



POUR MINIMISER LES RISQUES D'INCENDIE, DE CHOC ÉLECTRIQUE OU DE BLESSURES, SE CONFORMER AUX INSTRUCTIONS SUIVANTES:

- Utiliser le dispositif correctement, selon les instructions du fabricant. En cas de doute, contacter votre revendeur.
- Avant la révision, mettre le dispositif hors tension et s'assurer qu'il ne peut pas être mis sous tension accidentellement.
- L'installation doit être effectuée par du personnel qualifié, conformément aux réglementations nationales.
- Suivre les instructions du fabricant du dispositif ainsi que les directives générales de sécurité.
- Ce dispositif doit être mis à la terre.

Bortskaffelse:

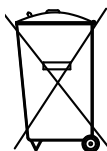

Pas de précautions spéciales. Le produit doit être éliminé conformément aux réglementations nationales relatives à l'élimination des déchets électroniques.

7.1 Contenu de l'emballage

Contient :

- 1 amplificateur de signal.
- 1 guide d'installation et de fonctionnement.

7.2 Utilisation

L'amplificateur de signal **exodraft** est conçu pour amplifier le signal dans une installation avec régulation de l'aspiration de la fumée sans fil **exodraft** EW41.

7.3 Installation – Montage

Description du dispositif

L'amplificateur de signal permet de capter un signal si la distance entre le boîtier de commande et le tableau de contrôle est trop grande ou si, par exemple, le signal doit traverser plusieurs étages. Le signal peut être relayé au maximum par 3 amplificateurs de signal entre un boîtier de commande EW41 et le tableau de contrôle. L'amplificateur de signal est placé entre le tableau de contrôle EW41 et le boîtier de commande qui normalement est monté sur la cheminée. Dans certaines situations, il sera plus approprié de placer l'amplificateur de signal à l'extérieur, par exemple sous un avant-toit ou sur un autre bâtiment. Certains matériaux de construction, comme par exemple l'acier ou l'aluminium, peuvent constituer un obstacle important au passage du signal.

Portée

La distance entre les unités ne doit pas être supérieure à 12 mètres.

7.3.1 Installation d'un amplificateur de signal

L'exemple ci-contre illustre un tableau de contrôle (2) près du poêle, un boîtier de commande (3) sur la cheminée et un amplificateur de signal (1).

①

Relier l'amplificateur de signal au tableau de contrôle

- Aller au menu 411 sur le tableau de contrôle EW41 (2)
- Appuyer sur **OK**
- L'écran affiche **ADD DEVICE**, voir illustration →
- Raccorder l'amplificateur de signal (1) au secteur.
(Il est aussi possible d'activer le bouton CONNECT, comme le décrit le paragr. 7.4)

Remarque : La recherche peut prendre jusqu'à 2 min.

- Appuyer sur **OK**, lorsque l'unité est trouvée
- Appuyer sur  4 fois pour quitter la configuration

②

- Placer l'amplificateur de signal (1) quelque part entre le boîtier de commande sur la cheminée et le tableau de contrôle

③

- Voir éventuellement le paragr. "7.4 Amplificateur de signal" pour des informations sur le test du signal

④

L'aspirateur de fumée peut dès lors être commandé depuis le tableau de contrôle.

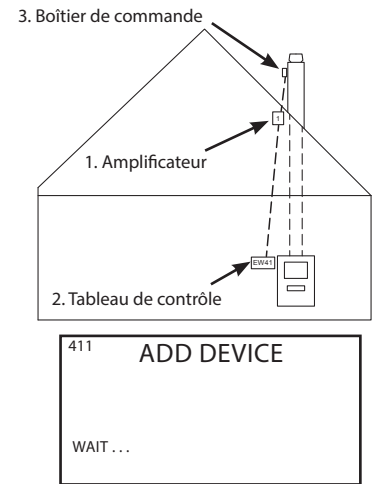

7.3.2 Installation de plusieurs amplificateurs de signal

L'exemple ci-contre illustre un tableau de contrôle (2) près du poêle, un boîtier de commande (3) sur la cheminée et 3 amplificateurs de signal (1). Le signal entre le boîtier de commande et le tableau de contrôle va alors être relayé par les amplificateurs de signal.

①

Placement du premier amplificateur de signal (1)

Utiliser le tableau de contrôle (2) pour trouver un endroit que le signal peut atteindre sans amplificateur de signal.

- Aller au menu 414
- Appuyer sur **OK**
- L'écran affiche **SIGNAL TEST**, voir illustration →
- Remarque : La recherche peut prendre jusqu'à 10 sec.
- Placer l'amplificateur de signal à un endroit où il est toujours possible de capter un signal suffisant

②

Relier l'amplificateur de signal (1) au tableau de contrôle

- Mettre hors tension pendant 10 sec. et mettre à nouveau sous tension
(Il est aussi possible d'activer le bouton CONNECT, comme le décrit le paragr. 7.4)
- Aller au menu 411
- Appuyer sur **OK**
- L'écran affiche **ADD DEVICE**, voir illustration →
- Remarque : La recherche peut prendre jusqu'à 2 min. Si aucune unité n'est trouvée, l'amplificateur de signal est trop éloigné.
- Appuyer sur **OK**, lorsque l'unité est trouvée
- Appuyer sur  4 fois pour quitter la configuration

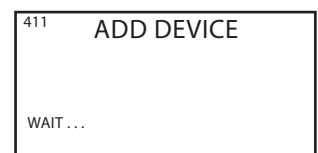
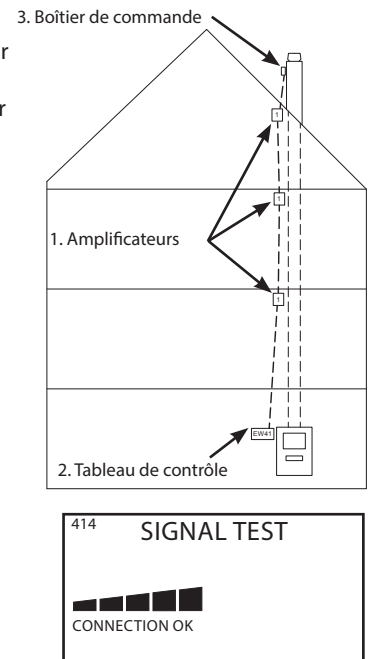

3

Si plusieurs amplificateurs doivent être installés, suivre la procédure aux points 1 et 2.

4

Voir éventuellement le paragr. "7.4 Amplificateur de signal" pour des informations sur le test du signal.

5

L'aspirateur de fumée peut dès lors être commandé depuis le tableau de contrôle.

7.4 Amplificateur de signal

Fonctions et affichages

A) Voyants LED :

- POWER est allumé lorsque l'amplificateur de signal est sous tension.
- CONNECT clignote lorsqu'une connexion est recherchée.
Lorsque le voyant cesse de clignoter :
 - » il reste allumé s'il y a connexion au tableau de contrôle
 - » il s'éteint s'il n'y a pas connexion au tableau de contrôle

B) Bouton pour établir ou arrêter la connexion au tableau de contrôle :

- Appuyer pour activer la recherche du tableau de contrôle.
- Aller au menu 411 sur le tableau de contrôle pour relier l'amplificateur de signal.
(412 pour supprimer l'amplificateur de commande)

- Appuyer sur **OK**

- Appuyer sur le bouton (B) sur l'amplificateur de commande pendant 2 sec.

Remarque : la recherche peut prendre jusqu'à 2 min.

- Appuyer  4 fois pour quitter la configuration

C) Numéro de série de l'amplificateur de commande.

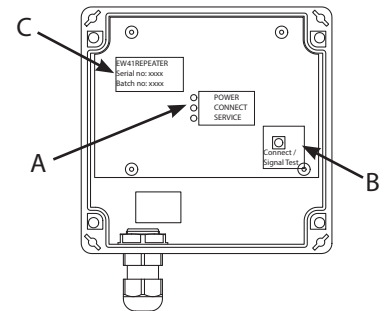

Test du signal

Lorsque **SIGNALTEST** est affiché (menu 414), il est possible de vérifier si les unités sont connectées :

- Appuyer 3 fois sur le bouton (B) sur l'amplificateur de signal pendant moins de 2 sec.
 - » CONNECT clignote une seule fois si la connexion avec le tableau de contrôle est établie
 - » CONNECT clignote deux fois si la connexion avec le boîtier de commande est établie
 - » CONNECT clignote trois fois si la connexion avec le boîtier de commande et le tableau de contrôle est établie

7.5 Dépannage

Observation	Action
Lorsque l'utilisateur tente de <u>relier</u> l'amplificateur de signal au tableau de contrôle: <ul style="list-style-type: none"> • ADD DEVICE FAILED s'affiche au menu 411 • WAIT... s'affiche pendant plus de 2 min 	<ul style="list-style-type: none"> • Contrôler si la diode CONNECT clignote sur l'amplificateur de signal pendant la recherche. Voir paragr. 7.4 • Placer l'amplificateur de signal à un endroit plus approprié • Se rapprocher de l'amplificateur de signal lorsqu'il doit être connecté • Effectuer une réinitialisation du système avec RESET. Il est à noter que le boîtier de commande est aussi supprimé du système. Suivre la procédure du paragr. 7.5.1
ERREUR – 05 NO RESPONSE s'affiche	<ul style="list-style-type: none"> • Aucun <u>boîtier de commande</u> n'est connecté au tableau de contrôle. Suivre la procédure du paragr. 7.5.1
Lorsque l'utilisateur tente de <u>supprimer</u> un amplificateur de signal du tableau de contrôle: <ul style="list-style-type: none"> • REMOVE DEVICE FAILED s'affiche au menu 412 • WAIT... s'affiche pendant plus de 2 min 	<ul style="list-style-type: none"> • Contrôler si la diode CONNECT clignote sur l'amplificateur de signal pendant la recherche. Voir paragr. 7.4 • Se rapprocher de l'amplificateur de signal lorsqu'il doit être supprimé du tableau de contrôle • L'amplificateur de signal n'est pas connecté au tableau de contrôle • Effectuer une réinitialisation du système avec RESET. Il est à noter que le boîtier de commande est aussi supprimé du système. Suivre la procédure du paragr. 7.5.1
Pas de signal ou signal faible lors du test du signal.	<ul style="list-style-type: none"> • Placer l'amplificateur de signal à un endroit plus approprié • Installer d'autres amplificateurs de signal

7.5.1 Réinitialisation du système

RESET réinitialise le système et supprime toutes les unités connectées au tableau de contrôle. Il est à noter que le boîtier de commande est aussi supprimé du tableau de contrôle. Après quoi les unités spécifiques (boîtier de commande, amplificateur de signal) doivent aussi être supprimées du système.

①

- Aller au menu 415 du tableau de contrôle
- Sélectionner « qui » pour accepter la réinitialisation du système
- Appuyer sur  4 fois pour quitter la configuration

②

Supprimer le boîtier de commande du système

- Mettre hors tension pendant 10 sec. et mettre à nouveau sous tension. (Il est aussi possible d'activer le bouton CONNECT, comme le décrit le paragr. 7.4)
- Aller au menu 412
- Appuyer sur **OK**
- L'écran affiche **REMOVE**, voir illustration →

Remarque : La recherche peut prendre jusqu'à 2 min. Si aucune unité n'est trouvée, le boîtier de commande est trop éloigné ou a été supprimé !

Appuyer sur  4 fois pour quitter la configuration

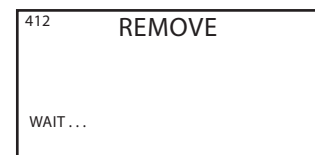

③

Supprimer l'amplificateur de signal du système

Même procédure qu'au point 2.

④

Relier le boîtier de commande au tableau de contrôle

- Mettre hors tension pendant 10 sec. et mettre à nouveau sous tension.
- Aller au menu 411
- Appuyer sur **OK**
- L'écran affiche **ADD DEVICE**, voir illustration →

Remarque : La recherche peut prendre jusqu'à 2 min. Si aucune unité n'est trouvée, le boîtier de commande de signal est trop éloigné.

Appuyer sur **OK**, lorsque l'unité est trouvée

Appuyer sur  4 fois pour quitter la configuration

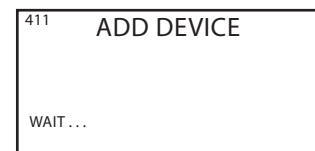

⑤

Relier l'amplificateur de signal comme l'indique le paragr. 7.3.1 et 7.3.2 pour le tableau de contrôle

7.6 Spécifications techniques

Dimensions en mm H x L x P	122 x 120 x 55
Tension	230 V ± 10 % / 50 Hz
Catégorie de gainage	IP64
Matériau	ABS
Température ambiante	-30 °C – 60 °C
Consommation en veille	0,3 W

8. FI – Tuotetietoja

Merkit:

Ohjekirjassa käytetään seuraavia merkkejä ilmoittamaan mahdollisesta vaaratilanteesta tai tilanteesta, joka voi vahingoittaa tuotetta.

Vaaran merkki:



Vaaran merkillä varustettujen ohjeiden laiminlyöminen saattaa aiheuttaa henkilö- tai materiaalivahinkoja.



TULIPALON, SÄHKÖISKUN TAI HENKILÖVAHINGON VÄLTÄMISEKSI ON NOUDATETTAVA SEURAAVIA OHJEITA:

- Käytä laitetta valmistajan antamien ohjeiden mukaan. Jos olet epävarma jostain asiasta, ota yhteys myyjään
- Katkaise laitteesta virta huollon ajaksi ja varmista, ettei kukaan voi vahingossa kytkeä sitä päälle
- Laitteen saa asentaa vain siihen pätevä henkilö kansallista lainsäädäntöä noudattaen
- Noudata laitteen valmistajan antamia ohjeita ja yleisiä turvallisuusohjeita
- Tämä laite on maadoitettava

Hävittäminen:

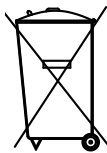

Ei erityisiä määräyksiä. Tuote hävitetään paikallisten elektroniikkajätteen hävittämistä koskevien ohjeiden mukaan.

8.1 Pakkauksen sisältö

Sisältö:

- 1 signaalinvahvistin.
- 1 asennus- ja käyttöohje.

8.2 Käyttö

exodraft ignaalinvahvistin on kehitetty vahvistamaan signaalia asennuksessa, jossa käytetään **exodraft** in langatonta savukaasumurin ohjainta EW41.

8.3 Käyttöönotto – Asennus

Laitteen kuvaus

Signaalinvahvistimen avulla signaali saadaan kuulumaan tilanteissa, joissa käyttöpaneelin ja ohjausrasian välinen etäisyys on liian suuri, tai jos signaali joutuu kulkemaan esimerkiksi useiden asuinkerrosten läpi. Signaali voidaan ohjata korkeintaan 3 signaalinvahvistimen läpi EW41:n ohjausrasian ja käyttöpaneelin välillä. Signaalinvahvistin sijoitetaan EW41:n käyttöpaneelin ja useimmiten savuhormiin asennetun ohjausrasian välille. Joissakin tapauksissa signaalinvahvistin on järkevintä asentaa ulos, esimerkiksi katoksen alle tai toiseen rakennukseen. Signaalin voi olla vaikea läpäistä tiettyjä materiaaleja, esimerkiksi teräs- ja alumiinirakenteita.

Kantoalue

Yksiköiden välinen etäisyys saa olla korkeintaan 12 metriä.

8.3.1 Signaalinvahvistimen käyttöönotto

Oikealla olevassa esimerkissä näkyy takan viereen asennettu käyttöpaneeli (2), savuhormiin asennettu ohjausrasia (3) sekä signaalinvahvistin (1).

1

Signaalinvahvistimen kytkeminen käyttöpaneeliin.

- Siirry EW41:n käyttöpaneelin (2) valikkoon 411
 - Paina **OK**
 - Näytössä näkyy **ADD DEVICE**, ks. kuva →
 - Kytke syöttöjännite signaalinvahvistimeen (1). (vaihtoehtoisesti voit aktivoida CONNECT-painikkeen luvussa 8.4 kuvatulla tavalla).
- Huomaa: Haku voi kestää 2 minuuttia.
- Kun laite on löytynyt, paina **OK**

2

- Poistu asetuksista painamalla painiketta  4 kertaa

3

- Sijoita signaalinvahvistin (1) savuhormiin asennetun ohjausrasian ja käyttöpaneelin välille

4

- Signaalin testiohjeet löytyvät tarvittaessa luvusta "8.4 Signaalinvahvistin"

Savukaasuumuria voidaan nyt ohjata käyttöpaneelistä

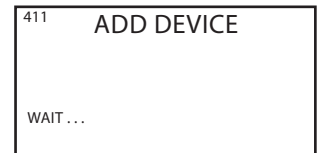
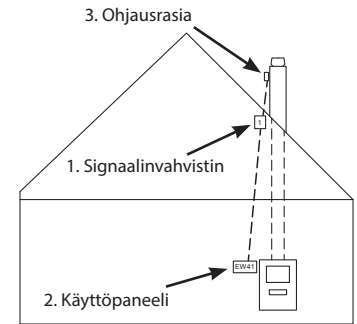

8.3.2 Useampien signaalinvahvistimien käyttöönotto

Oikealla olevassa esimerkissä näkyy takan viereen asennettu käyttöpaneeli (2), savuhormiin asennettu ohjausrasia (3) sekä 3 signaalinvahvistinta (1). Ohjausrasian ja käyttöpaneelin välinen signaali kulkee kaikkien signaalinvahvistimien kautta.

1

Ensimmäisen signaalinvahvistimen (1) sijoittaminen

Etsi käyttöpaneelin (2) avulla paikka, jonne signaali kantaa ilman signaalinvahvistinta.

- Siirry valikkoon 414
 - Paina **OK**
 - Näytössä näkyy **SIGNAL TEST**, ks. kuva →
- Huomaa: Haku voi kestää 10 sekuntia.
- Sijoita signaalinvahvistin paikkaan, jossa signaali on edelleen vahva

2

Signaalinvahvistimen (1) kytkeminen käyttöpaneeliin

- Katkaise syöttöjännite 10 sekunnin ajaksi ja kytke se uudelleen päälle. (vaihtoehtoisesti voit aktivoida CONNECT-painikkeen luvussa 8.4 kuvatulla tavalla)
 - Siirry valikkoon 411
 - Paina **OK**
 - Näytössä näkyy **ADD DEVICE**, ks. kuva →
- Huomaa: Haku voi kestää 2 minuuttia. Jos yksikköä ei löydy, signaalinvahvistin voi olla liian kaukana.
- Kun laite on löytynyt, paina **OK**
 - Poistu asetuksista painamalla painiketta  4 kertaa

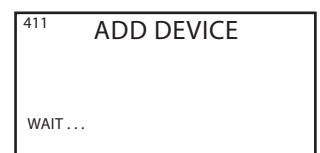
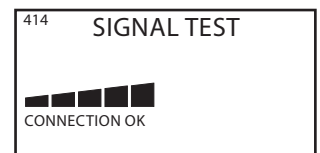
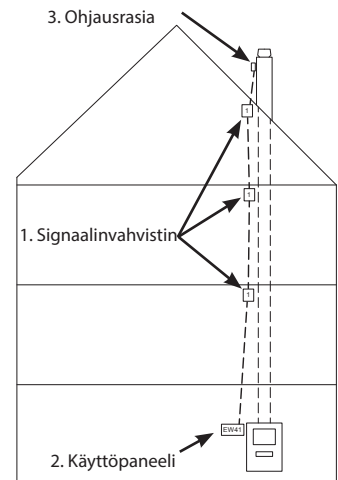

3

Jos haluat asentaa järjestelmään useampia signaalinvahvistimia, noudata kohtien 1 ja 2 ohjeita

4

Signaalin testiohjeet löytyvät tarvittaessa luvusta "8.4 Signaalinvahvistin"

5

Savukaasuimuria voidaan nyt ohjata käyttöpaneelista.

8.4 Signaalinvahvistin

Toiminnot ja näyttö

A)) LED-valot:

- POWER palaa, kun signaalinvahvistimeen on kytketty jännite
 - CONNECT vilkkuu, kun laite hakee yhteyttä
- Kun valo lakkaa vilkkumasta, se:
- » palaa jatkuvasti, jos se on kytketty käyttöpaneeliin
 - » sammuu, jos sitä ei ole kytketty käyttöpaneeliin

B) Painike, jolla signaalinvahvistin kytketään käyttöpaneeliin tai yhteys katkaistaan:

- Kun painiketta painetaan, laite alkaa hakea yhteyttä käyttöpaneeliin.
- Lisä signaalinvahvistin käyttöpaneelin valikossa 411.
(poista signaalinvahvistin valikossa 412)
- Paina **OK**
- Paina signaalinvahvistimen painiketta (B) 2 sekunnin ajan
- Haku voi kestää 2 minuuttia
- Poistu asetuksista painamalla painiketta  4 kertaa

C) Signaalinvahvistimen sarjanumero.

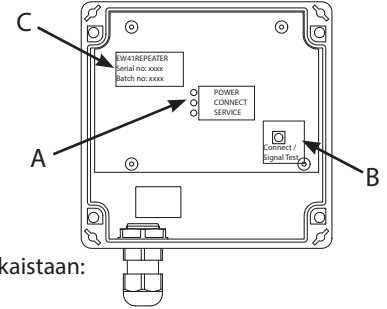

Signaalitesti

Kun paneelissa näkyy **SIGNALTEST** (valikko 414), yksiköiden välillä olevaa yhteyttä voidaan testata:

- Paina signaalinvahvistimen painiketta (B) 3 kertaa 2 sekunnin sisällä
- » CONNECT vilkkuu kerran, jos se on yhteydessä käyttöpaneeliin
- » CONNECT vilkkuu kahdesti, jos se on yhteydessä ohjausrasiaan
- » CONNECT vilkkuu kolmesti, jos se on yhteydessä ohjausrasiaan ja käyttöpaneeliin

8.5 Vianmääritys

Havainto	Toimenpide
Kun signaalinvahvistinta yritetään <u>lisätä</u> käyttöpaneeliin: <ul style="list-style-type: none"> • valikossa 411 lukee ADD DEVICE FAILED • näytössä näkyy WAIT... yli 2 minuutin ajan 	<ul style="list-style-type: none"> • Tarkasta, että signaalinvahvistimen CONNECT -diodi vilkkuu, kun laite hakee yhteyttä. Ks.luku 8.4 • Sijoita signaalinvahvistin parempaan paikkaan • Siirry lähemmäksi signaalinvahvistinta sitä kytkettäessä • Palauta järjestelmä (RESET). Huomaa, että ohjausrasia poistetaan samalla järjestelmästä. Noudata luvun 8.5.1 ohjeita.
Näytössä lukee VirHE – 05 EI VASTAUSTA	<ul style="list-style-type: none"> • Käyttöpaneeliin ei ole kytketty <u>ohjausrasiaa</u>. Noudata luvun 8.5.1 ohjeita
Kun signaalinvahvistinta yritetään <u>poistaa</u> käyttöpaneelista: <ul style="list-style-type: none"> • valikossa 412 lukee REMOVE DEVICE FAILED • näytössä näkyy WAIT... yli 2 minuutin ajan 	<ul style="list-style-type: none"> • Tarkasta, että signaalinvahvistimen CONNECT -diodi vilkkuu, kun laite hakee yhteyttä. Ks. luku 8.4 • Siirry lähemmäksi signaalinvahvistinta sitä poistettaessa • Signaalinvahvistinta ei ole lisätty käyttöpaneeliin • Palauta järjestelmä (RESET). Huomaa, että myös ohjausrasia poistuu järjestelmästä. Noudata luvun 8.5.1 ohjeita
Signaalitestissä ei kuulu signaalia tai se kuuluu hyvin heikosti	<ul style="list-style-type: none"> • Aseta signaalinvahvistin parempaan paikkaan • Lisää useampia signaalinvahvistimia

8.5.1 Järjestelmän palautus

RESET poistaa kaikki käyttöpaneeliin lisätyt yksiköt. Huomaa, järjestelmästä poistetaan tällöin myös ohjausrasia ja muut siihen kytketyt yksiköt, esimerkiksi muut signaalinvahvistimet.

①

- Siirry käyttöpaneelissa valikkoon 415
- Hyväksy järjestelmän palautus valitsemalla "yes"
- Poistu asetuksista painamalla painiketta  4 kertaa

②

Poista ohjausrasia järjestelmästä.

- Katkaise syöttöjännite 10 sekunnin ajaksi ja kytke se uudelleen päälle. (Vaihtoehtoisesti voit aktivoida CONNECT-painikkeen luvussa 8.4 kuvatulla tavalla)
- Siirry valikkoon 412
- Paina **OK**
- Näytössä näkyy **REMOVE**, ks. kuva →
- Huomaa: Haku voi kestää 2 minuuttia. Jos yksikköä ei löydy, ohjausrasia voi olla liian kaukana tai se on poistettu.
- Poistu asetuksista painamalla painiketta  4 kertaa

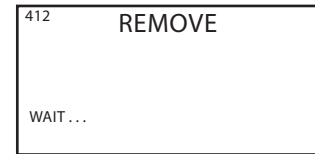

③

Poista kaikki signaalinvahvistimet järjestelmästä

Menettele kohdassa 2 kuvatulla tavalla.

④

Ohjausrasian kytkeminen käyttöpaneeliin

- Sammuta syöttöjännite 10 sekunnin ajaksi ja kytke se uudelleen päälle
- Siirry valikkoon 411
- Paina **OK**
- Näytössä näkyy **ADD DEVICE**, ks. kuva →
- Huomaa: Haku voi kestää 2 minuuttia. Jos yksikköä ei löydy, ohjausrasia voi olla liian kaukana.
- Kun laite on löytynyt, paina **OK**
- Poistu asetuksista painamalla painiketta  4 kertaa

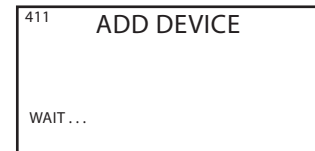

⑤

Lisää signaalinvahvistin käyttöpaneeliin luvuissa 8.3.1 ja 8.3.2 kuvatulla tavalla.

8.6 Tekniset tiedot

Mitat mm K x L x S	122 x 120 x 55
Jännite	230 V ± 10 % / 50 Hz
Kotelointiluokka	IP64
Materiaali	ABS
Ympäristön lämpötila	-30 °C – 60 °C
Kulutus valmiustilassa	0,3 W

9. PL – informacje o produkcie

36

Symbole:

Poniższe symbole, pojawiające się w tej instrukcji mają na celu zwrócenie uwagi na zagrożenie lub ryzyko uszkodzenia produktu.

Symbol niebezpieczeństwa:



Niezastosowanie się do instrukcji oznaczonych symbolem niebezpieczeństwa może być przyczyną odniesienia obrażeń oraz uszkodzenia urządzenia.



ABY ZMINIMALIZOWAĆ RYZYKO ZAPRÓSZENIA OGNIĄ, PORAŻENIA PRĄDEM ELEKTRYCZNYM LUB ODNIESIENIA OBRAŻEŃ, NALEŻY ZASTOSOWAĆ DO PONIŻSZYCH ZASAD:

- Korzystać z urządzenia zgodnie z zaleceniami zawartymi w instrukcji producenta. W przypadku wątpliwości należy skontaktować się ze sprzedawcą.
- Przed serwisowaniem urządzenia należy: odłączyć urządzenie od zasilania i zapobiec jego przypadkowemu podłączeniu się z powrotem.
- Prace montażowe może przeprowadzać wyłącznie wykwalifikowany personel, zgodnie z lokalnymi przepisami i wymaganymi uprawnieniami.
- Stosować się do zaleceń zawartych w instrukcji producenta oraz ogólnych wymagań dotyczących bezpieczeństwa.
- Urządzenie musi zostać uziemione.

Utylizacja:

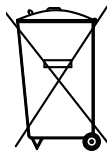

Brak specjalnych przeciwwskazań. Produkt musi zostać poddany utylizacji zgodnie z lokalnymi przepisami dotyczącymi utylizacji odpadów elektronicznych.

9.1 Zawartość opakowania

Zawartość:

- 1 wzmacniacz EW41.
- 1 instrukcja montażu i obsługi.

9.2 Zastosowanie

Wzmacniacz **exodraft** został opracowany w celu wzmocnienia sygnału w instalacji ze sterownikiem bezprzewodowym wyciągu kominowego **exodraft** EW41.

9.3 Montaż

Opis urządzenia

Wzmacniacz umożliwia wzmocnienie sygnału, jeśli odległość pomiędzy modułem zasilania a panelem sterowania jest zbyt duża, lub – na przykład – sygnał między jednostką EW41 a panelem musi być skierowany przez kilka pięter. Wzmacniacz należy umieścić pomiędzy panelem sterowania, a modułem zasilania, który zazwyczaj montuje się na kominie. Można użyć maksymalnie 3 wzmacniaczy.

W niektórych sytuacjach właściwszym rozwiązaniem będzie umieszczenie wzmacniacza na zewnątrz, na przykład pod okapem dachu lub na innym budynku. Sygnał może mieć trudności w przebiciu się przez niektóre materiały, na przykład przez konstrukcje stalowe lub aluminiowe.

Zasięg

Maksymalna odległość pomiędzy urządzeniami nie powinna przekraczać 12 metrów.

9.3.1 Instalacja z jednym wzmacniaczem

Na przykładzie przedstawiono panel sterowania (2) przy kominku, moduł zasilania (3) na kominie i jeden wzmacniacz (1).

1

Dodawanie wzmacniacza do panelu sterowania.

- Przejdź do opcji 411 menu na panelu sterowania EW41.
- Nacisnąć przycisk **OK**.
- Zostanie wyświetlony komunikat **ADD DEVICE** (Podłączanie urządzenia) – patrz ilustracja →
- Podłączyć zasilanie do wzmacniacza.
(można również aktywować przycisk CONNECT zgodnie z opisem w części 9.4).

Uwaga: Wyszukiwanie może zająć do 2 minut.

- Po odnalezieniu urządzenia nacisnąć przycisk **OK**.

2

- Nacisnąć przycisk  4 razy, aby opuścić tryb konfiguracji.

3

- Jeśli konieczne jest zastosowanie kolejnych wzmacniaczy, powtórz procedurę z kroku 1 i 2.

4

- Jeśli to konieczne, zapoznaj się z rozdziałem "9.4 Wzmacniacz", gdzie można znaleźć informacje na temat testowania sygnału.

Wyciąg kominowy można teraz kontrolować za pomocą panelu sterowania.

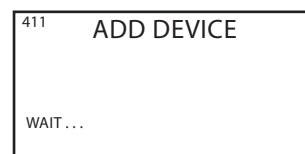
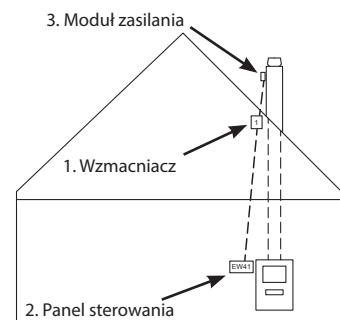

9.3.2 Instalacja z kilkoma wzmacniaczami

Na przykładzie przedstawiono panel sterowania (2) przy kominku, moduł zasilania (3) na kominie i trzy wzmacniacze (1).

Sygnal między modułem zasilania, a panelem sterowania będzie teraz zawsze przesyłany poprzez wzmacniacze.

1

Lokalizacja pierwszego wzmacniacza (1).

Użyj panelu sterowania (2) w celu zlokalizowania punktu, gdzie sygnał dochodzi bez korzystania ze wzmacniacza.

- Przejdź do opcji 414 menu.
- Nacisnąć przycisk **OK**.
- Zostanie wyświetlony komunikat **SIGNAL TEST** (Testowanie sygnału) – patrz ilustracja →

Uwaga: wyszukiwanie może zająć do 10 sekund.

- Umieść wzmacniacz tam, gdzie jest możliwe uzyskanie najlepszego i wystarczającego sygnału.

2

Dodawanie wzmacniacza do panelu sterowania.

- Wyłącz na 10 sekund, a następnie ponownie włącz zasilanie.
(Można również aktywować przycisk CONNECT zgodnie z opisem w części 9.4).
- Przejdź do opcji 411 menu na panelu sterowania EW41.
- Nacisnąć przycisk **OK**.

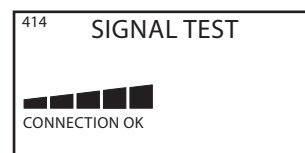
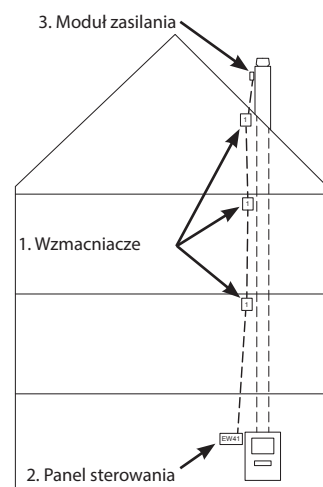

- Zostanie wyświetlony komunikat **ADD DEVICE** (Podłączanie urządzenia)
– patrz ilustracja →
- Uwaga: wyszukiwanie może zająć do 2 minut.
- Po odnalezieniu urządzenia nacisnąć przycisk **OK**.
- Nacisnąć przycisk  4 razy, aby opuścić tryb konfiguracji.

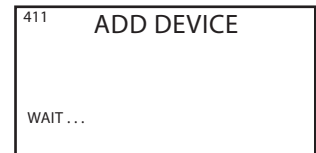

3

Jeśli konieczne jest zastosowanie kolejnych wzmacniaczy, powtórz procedurę z kroku 1 i 2.

4

Jeśli to konieczne, zapoznaj się z rozdziałem "9.4 Wzmacniacz", gdzie można znaleźć informacje na temat testowania sygnału.

5

Wyciąg kominowy można teraz kontrolować za pomocą panelu sterowania.

9.4 Wzmacniacz

Funkcje i wyświetlacz

A) Kontrolki LED:

- Kontrolka POWER (Zasilanie) świeci się, kiedy wzmacniacz zostanie włączony.
 - Kontrolka CONNECT (Podłączanie) zamiga w trakcie wyszukiwania połączenia.
- Gdy kontrolka przestanie migać:
- » Zaświeci się światłem stałym, jeśli zostało nawiązane połączenie z panelem sterowania.
 - » Wyłączy się, jeśli nie nawiązano połączenia z panelem sterowania.

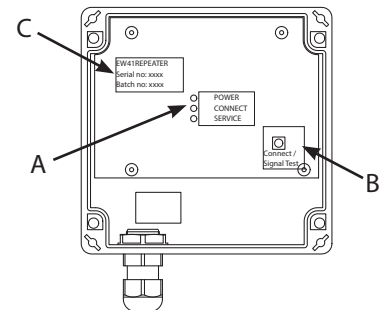

B) Przycisk ustanawiania lub zrywania połączenia z panelem sterowania.

- Naciśnij przycisk, aby aktywować wyszukiwanie panelu sterowania.
- Przejdź do opcji 411 menu na panelu sterowania w celu połączenia ze wzmacniaczem. (412 w celu usunięcia wzmacniacza).
- Nacisnąć przycisk **OK**.
- Nacisnąć przez dwie sekundy przycisk (B) na module zasilania.
- Uwaga: wyszukiwanie może zająć do 2 minut.
- Nacisnąć przycisk  4 razy, aby opuścić tryb konfiguracji.

C) Numer seryjny wzmacniacza.

Test sygnału

Gdy wyświetlony zostanie komunikat **SIGNALTEST** (opcja 414 w menu), istnieje możliwość zweryfikowania, czy jednostki zostaną podłączone:

- Naciśnij trzykrotnie przycisk (B) na wzmacniaczu w ciągu 2 sekund.
 - » Kontrolka CONNECT zamiga raz, jeśli nawiązano połączenie z panelem sterowania.
 - » Kontrolka CONNECT zamiga dwa razy, jeśli nawiązano połączenie z modulem zasilania.
 - » Kontrolka CONNECT zamiga trzy razy, jeśli nawiązano połączenie z modulem zasilania i panelem sterowania.

9.5 Rozwiązywanie problemów

Spostrzeżenie	Działanie
Podczas <u>dodawania</u> wzmacniacza do panelu sterowania: <ul style="list-style-type: none"> w opcji 411 w menu wyświetlany jest komunikat ADD DEVICE FAILED. komunikat WAIT... wyświetlany jest przez ponad 2 minuty. 	<ul style="list-style-type: none"> Sprawdź, czy kontrolka CONNECT miga na wzmacniaczu podczas wyszukiwania. Patrz część 9.4 Umieść wzmacniacz w innym miejscu. Przybliż się do wzmacniacza, gdy jest on podłączany. Wykonaj RESET systemu. Należy pamiętać, że moduł zasilania zostanie również usunięty z systemu. Postępuj zgodnie z instrukcjami w rozdziale 9.5.1.
Komunikat BLAD – 05 BRAK ODPOWIEDZI widoczny na wyświetlaczu.	<ul style="list-style-type: none"> Do panelu sterowania nie podłączono <u>modułu zasilania</u>. Postępuj zgodnie z instrukcjami w rozdziale 9.5.1.
Podczas <u>odłączania</u> wzmacniacza z panelu sterowania: <ul style="list-style-type: none"> w opcji 412 w menu wyświetlany jest komunikat REMOVE DEVICE FAILED. komunikat WAIT... wyświetlany jest przez ponad 2 minuty. 	<ul style="list-style-type: none"> Sprawdź, czy kontrolka CONNECT miga na wzmacniaczu podczas wyszukiwania. Patrz rozdział 9.4. Przybliż się do wzmacniacza, który jest odłączany. Wykonaj RESET systemu. Należy pamiętać, że moduł zasilania zostanie również usunięty z systemu. Postępuj zgodnie z instrukcjami w rozdziale 9.5.1.
Po wykonaniu testu brak jest sygnału lub jest on niewystarczający.	<ul style="list-style-type: none"> Umieść wzmacniacz w innym miejscu. Zainstaluj dodatkowe wzmacniacze.

9.5.1 Reset systemu

RESET systemu spowoduje usunięcie wszystkich dołączonych urządzeń z panelu sterowania. Należy pamiętać, że moduł zasilania zostanie również usunięty z panelu sterowania. Konkretnie jednostki (moduł zasilania, wzmacniacz) również muszą zostać usunięte z systemu.

1

- Przejdź do opcji 412 menu na panelu sterowania.
- Wybierz „yes” („tak”), aby zaakceptować reset systemu.
- Nacisnąć przycisk  4 razy, aby opuścić tryb konfiguracji.

2

Odłączanie modułu zasilania z systemu.

- Wyłącz na 2 minuty, a następnie ponownie włącz zasilanie. (Można również aktywować przycisk CONNECT zgodnie z opisem w części 9.4).
- Przejdź do opcji 412 menu.
- Nacisnąć przycisk **OK**.

- Zostanie wyświetlony komunikat **REMOVE DEVICE**

(Odłączanie urządzenia) – patrz ilustracja →

Uwaga: : wyszukiwanie może zająć do 2 minut. Jeśli nie zostanie znaleziony żaden moduł, przyczyną może być zbyt duża odległość od modułu zasilania lub jej usunięcie.

- Nacisnąć przycisk  4 razy, aby opuścić tryb konfiguracji.

3

Odłączanie wszystkich wzmacniaków z systemu.

Taka sama procedura, jak w przypadku opisu w kroku 2.

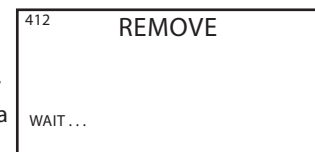

4

Dodawanie modułu zasilania do panelu sterowania.

- Wyłączyć na 10 sekund, a następnie ponownie włączyć zasilanie.
- Przejść do opcji 411 menu na panelu sterowania EW41.
- Nacisnąć przycisk **OK**.
- Zostanie wyświetlony komunikat **ADD DEVICE**
(Podłączanie urządzenia) – patrz ilustracja →
Uwaga: wyszukiwanie może zająć do 2 minut.
- Po odnalezieniu urządzenia nacisnąć przycisk **OK**.

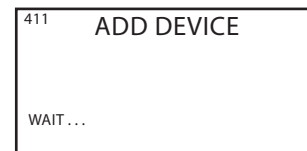

- Nacisnąć przycisk  4 razy, aby opuścić tryb konfiguracji.

5

Dodaj wzmacniacz do panelu sterowania, zgodnie z opisem w rozdziałach 9.3.1 i 9.3.2.

9.6 Dane techniczne

Wymiary wys. x szer. x długość. (mm)	122 x 120 x 55
Napięcie	230 V ± 10 % / 50 Hz
Zabezpieczenie wlotu	IP64
Materiał	Tworzywo ABS
Temperatura otoczenia	-30 °C – 60 °C
Pobór mocy (stan gotowości)	0,3 W

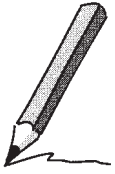

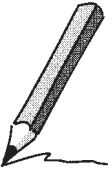

10. Declaration of Conformity

DK: EU-Overensstemmelseserklæring GB: Declaration of Conformity DE: EU-Konformitätserklärung FR: Déclaration de conformité de l'Union Européenne NO: EU-Samsvarserklæring	NL: EU-Conformiteits verklaring SE: EU-Överensstämmedeklaration FI: EU-Vaatumusten mukaisuusvakuutus IS: ESS-Samræmisstaðfesting IT: Dichiarazione di Conformità Unione Europea PL: Deklaracja zgodności WE
exodraft a/s C.F. Tietgens Boulevard 41 DK-5220 Odense SØ	
-erklærer på eget ansvar, at følgende produkter: -hereby declares that the following products: -erklärt hierdurch auf eigene Verantwortung, daß folgende Produkte: -déclare, sous sa propre responsabilité, que les produits suivants: -erklærer på eget ansvar at følgende produkter:	-veklaart dat onderstaande producten: -deklarerar på eget ansvar, att följande produkter: -vastaa siltä, että seuraava tuote: -Staðfesti à eigin äbyrgð, að eftirfarandi vörur: -dichiara con la presente che i seguenti prodotti: -niniejszym oświadczam, że następujące produkty:
EW41REPEATER	
-som er omfattet af denne erklæring, er i overensstemmelse med følgende standarder: -were manufactured in conformity with the provisions of the following standards: -die von dieser Erklärung umfaßt sind, den folgenden Normen: -auxquels s'applique cette déclaration sont en conformité avec les normes ci-contre: -som er omfattet av denne erklæring, er i samsvar med følgende standarder:	-zijn vervaardigd in overeenstemming met de voorschriften uit de hieronder genoemde normen en standaards: -som omfattas av denna deklaration, överensstämmer m ota tämä selvitys koskee, on seuraavien standardien mukainen: -sem eru meðtalin í staðfestingu Pessari, eru í fullu samræmi við eftirtalda staðla: -sono stati fabbricati in conformità con le norme degli standard seguenti: -zostały wyprodukowane w zgodzie z postanowieniami następujących norm:
EN 60335-1, EN60335-2-102, EN 61000-6-1, EN 61000-6-2, EN 61000-6-3, EN 301489-1, EN 301489-3, EN 300220-1	
-i.h.t bestemmelser i direktiv: -in accordance with -entsprechen gemäß den Bestimmungen der folgenden Richtlinien: -suivant les dispositions prévues aux directives: -i.h.t bestemmelser i direktiv:	-en voldoen aan de volgende richtlijnen: -enligt bestämmelserna i följande direktiv: -seuraavien direktiivien määräysten mukaan: -med tilvisun til ákvarðana eftirlits: -in conformità con le direttive: -zgodnie z
-Lavspændingsdirektiv: -the Low Voltage Directive: -Niederspannungsrichtlinie: -Directive Basse Tension: -Lavspenningsdirektivet:	-de laagspanningsrichtlijn: -Lågspänningsdirektivet: -Pienjännitedirektiivi: -Smáspennueftirlitið: -Direttiva Basso Voltaggio: -Dyrektywą niskonapięciową:
2006/95/EC	
-EMC-direktivet: -and the EMC Directive: -EMV-Richtlinie: -Directive Compatibilité Electromagnétique: -EMC-direktivet:	-en de EMC richtlijn: -EMC-direktivet: -EMC-direktiivi: -EMC-efirlitið: -Direttiva Compatibilità Elettromagnetica: -i Dyrektywą EMC
2004/108/EC	
Odense, 01.03.2011 -Adm. direktør -Managing Director Jørgen Andersen 	-Algemeen directeur -Geschäftsführender Direktor -Président Directeur Général -Verkställande direktör -Toimitusjohtaja -Framkvemdastjóri -Direttore Generale -Dyrektor generalny



DK: exodraft

C. F. Tietgens Boulevard 41
DK-5220 Odense SØ
Tel: +45 7010 2234
Fax: +45 7010 2235
info@exodraft.dk
www.exodraft.dk

SE: exodraft

Årnäsvägen 25B
SE-432 96 Åskloster
Tlf: +46 (0)8-5000 1520
Fax: +46 (0)340-62 64 42
info@exodraft.se
www.exodraft.se

NO: exodraft

Storgaten 88
NO-3060 Svelvik
Tel: +47 3329 7062
Fax: +47 3378 4110
info@exodraft.no
www.exodraft.no

UK: exodraft

Unit 4B, Lancaster Ct.
Coronation Road
Cressex Business Park
GB-High Wycombe HP12 3TD
Tel: +44 (0)1494 465 166
Fax: +44 (0)1494 465 163
info@exodraft.co.uk
www.exodraft.co.uk

DE: exodraft

Soonwaldstraße 6
DE-55569 Monzingen
Tel: +49 (0)6751 855 599-0
Fax: +49 (0)6751 855 599-9
info@exodraft.de
www.exodraft.de